

Gira Türkommunikations-System

Planungsmappe Objekt-Türstationen und Renz Briefkastenanlagen

GIRA



Inhalt

1.	Systemübersicht Gira Objekt Türstationen	3
2.	Unterputz Objekt Türstationen für TK Einsätze	4 - 8
3.	Aufputz Objekt Türstationen für TK Einsätze	9 - 13
4.	Audio Unterputz Objekt Türstationen mit RSA2 Namenschild aus Kunststoff und Klingelknopf aus Alu oder V4A für die Montage von Einbaulautsprecher und Erweiterungsmodul für Einbaulautsprecher	14 - 21
5.	Video Unterputz Objekt Türstationen mit RSA2 Namenschild aus Kunststoff und Klingelknopf aus Alu oder V4A für die Montage von Einbaulautsprecher, Erweiterungsmodul für Einbaulautsprecher und Farbkamera	22 - 26
6.	Audio Aufputz Objekt Türstationen mit RSA2 Namenschild aus Kunststoff und Klingelknopf aus Alu oder V4A für die Montage von Einbaulautsprecher und Erweiterungsmodul für Einbaulautsprecher	27 - 34
7.	Video Aufputz Objekt Türstationen mit RSA2 Namenschild aus Kunststoff und Klingelknopf aus Alu oder V4A für die Montage von Einbaulautsprecher, Erweiterungsmodul für Einbaulautsprecher und Farbkamera	35 - 39
8.	Montage der TK Einsätze, Einbaulautsprecher, Erweiterungsmodul und Farbkamera in Renz Briefkastensysteme	40 - 45
9.	Montageteile und Zubehör	46 - 50
10.	Bestell – Nummernschlüssel für Objekt - Türstationen	51

1. Gira Objekt – Türstationen

Systemübersicht

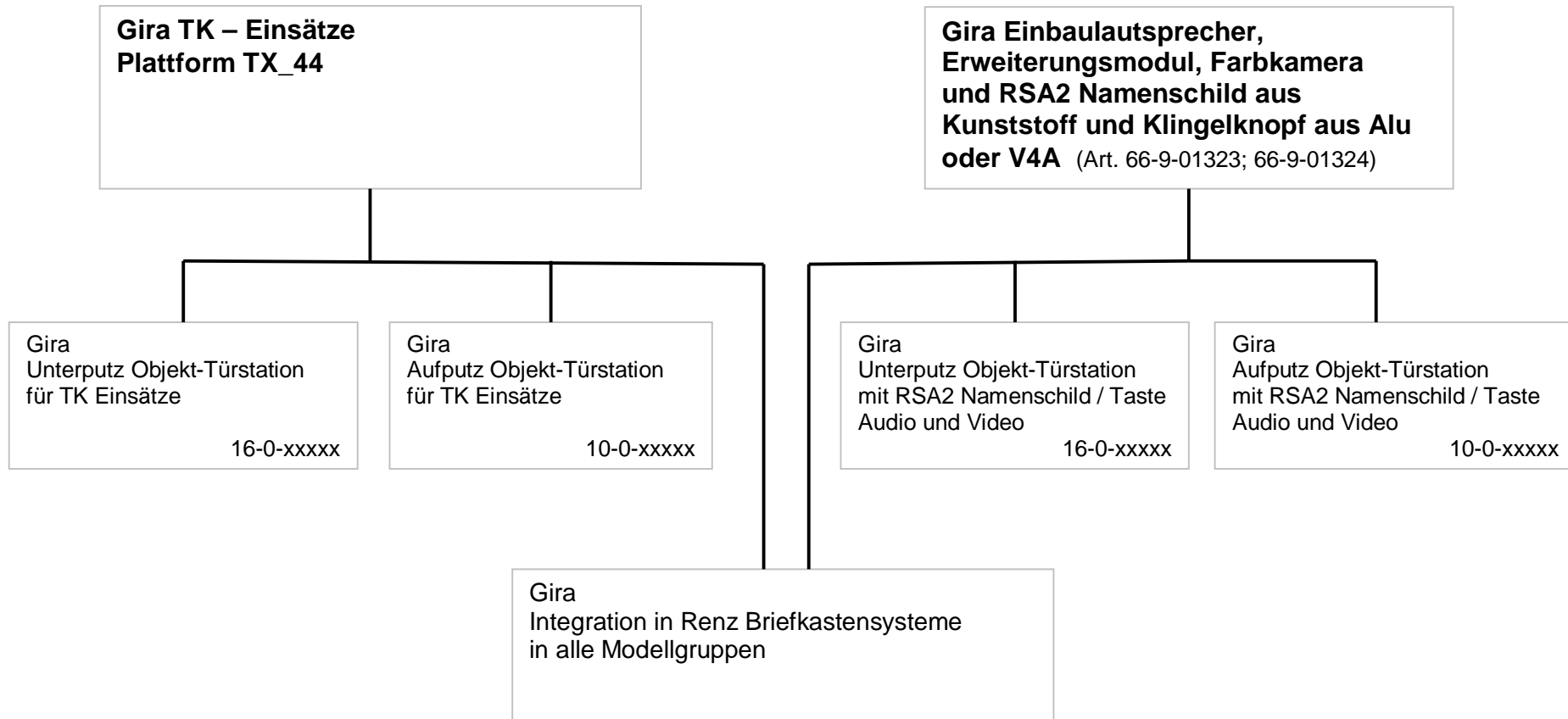

Die Planungsmappe dient zur Planung und Bestellung ihrer Objekt-Türstation und Briefkastenanlage.
Die vollständige Abwicklung erfolgt über den Elektrofachhandel.

2. Unterputz Objekt Türstationen für TK Einsätze

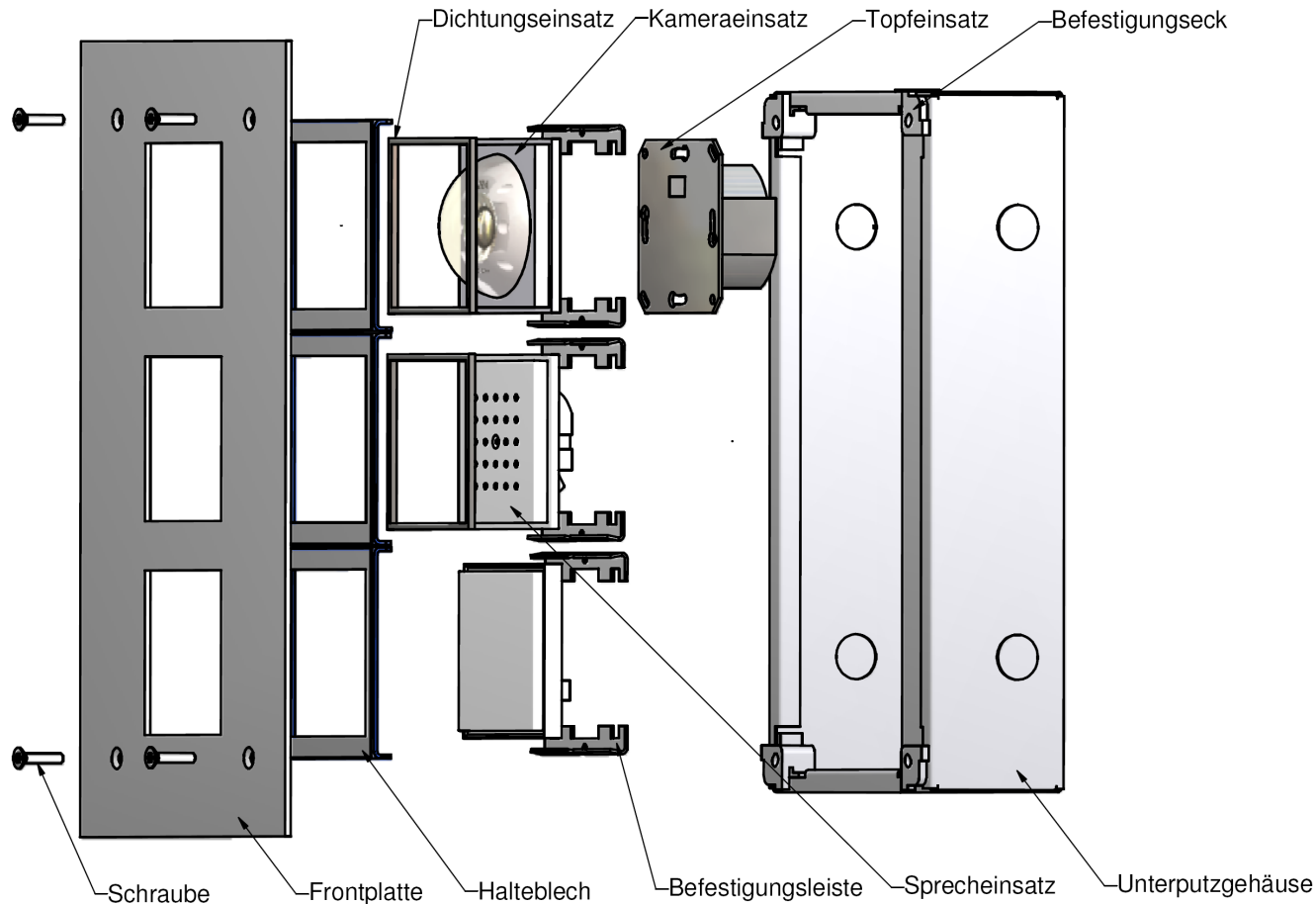

Zusätzlich zu dem Einsatz der TK Einsätze können die Türstationen mit Gravuren, mit Hausnummern LED beleuchtet oder unbeleuchtet, mit Lichtastern, etc. ausgestattet sein. Die Türstationen weichen dann von den dargestellten Größen entsprechend ab.

Bei größeren Türstationen wird der Einbau von Schlössern, Scharnieren oder Öffnungsbegrenzern für das Öffnen der Frontplatte empfohlen.

Die Zusätze sind in den Preisangaben nicht berücksichtigt und führen zu einem Mehrpreis der Objektürstationen.

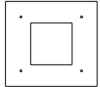
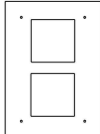
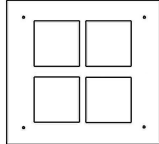
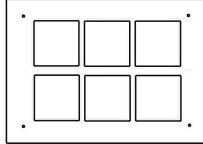
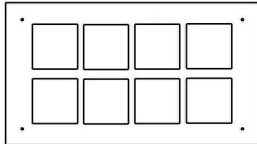
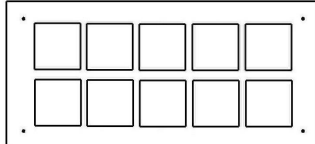
Ansicht und Bezeichnung		Abmessung in mm			Bestell-Nr.	Preise mit Montageadapter		
		Frontplatte	UP-Kasten	Mauer-Aussparung		Ausführung:		
						Aluminium eloxiert	RAL nach Wahl	Edelstahl V4A gebürstet
UP-Türstation 1-fach 1-spaltig		B: 180,0 H: 150,0	B: 140,0 H: 110,0 T: 60,0	B: 150,0 H: 120,0 T: 65,0	16-0-70301	238,40 €		
					16-0-70101		242,40 €	
					16-0-70401			313,10 €
UP-Türstation 2-fach 1-spaltig		B: 180,0 H: 237,0	B: 140,0 H: 197,0 T: 60,0	B: 150,0 H: 207,0 T: 65,0	16-0-71302	317,30 €		
					16-0-71102		322,70 €	
					16-0-71402			392,70 €
UP-Türstation 4-fach 2-spaltig		B: 257,0 H: 237,0	B: 217,0 H: 197,0 T: 60,0	B: 227,0 H: 207,0 T: 65,0	16-0-70304	464,50 €		
					16-0-70104		472,50 €	
					16-0-70404			541,30 €
UP-Türstation 6-fach 3-spaltig		B: 334,0 H: 237,0	B: 294,0 H: 197,0 T: 60,0	B: 304,0 H: 207,0 T: 65,0	16-0-70306	611,70 €		
					16-0-70106		622,40 €	
					16-0-70406			689,90 €
UP-Türstation 8-fach 4-spaltig		B: 411,0 H: 237,0	B: 371,0 H: 197,0 T: 60,0	B: 381,0 H: 207,0 T: 65,0	16-0-70308	758,80 €		
					16-0-70108		772,20 €	
					16-0-70408			838,50 €
UP-Türstation 10-fach 5-spaltig		B: 488,0 H: 237,0	B: 448,0 H: 197,0 T: 60,0	B: 458,0 H: 207,0 T: 65,0	16-0-70310	909,60 €		
					16-0-70110		925,70 €	
					16-0-70410			990,70 €

Bestell-Nr. gemäß Ausführung und bei RAL nach Wahl zusätzlich mit RAL Farbnummer angeben. Unverbindliche Preisempfehlung zuzüglich der gesetzlichen MwSt.

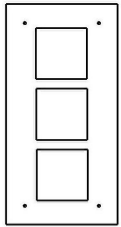
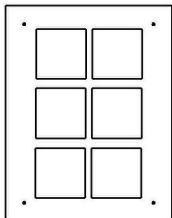
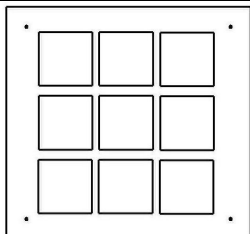
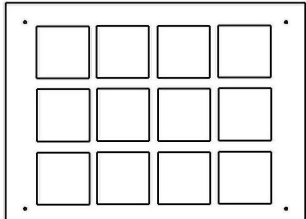
Ansicht und Bezeichnung	Abmessung in mm			Bestell-Nr.	Preise mit Montageadapter		
	Frontplatte	UP-Kasten	Mauer-Aussparung		Ausführung:		
					Aluminium eloxiert	RAL nach Wahl	Edelstahl V4A gebürstet
UP-Türstation 3-fach 1-spaltig		B: 180,0 H: 324,0	B: 140,0 H: 284,0 T: 60,0	B: 150,0 H: 294,0 T: 65,0	16-0-71303	406,90 €	
					16-0-71103		414,90 €
					16-0-71403		483,70 €
UP-Türstation 6-fach 2-spaltig		B: 257,0 H: 324,0	B: 217,0 H: 284,0 T: 60,0	B: 227,0 H: 294,0 T: 65,0	16-0-71306	615,00 €	
					16-0-71106		625,70 €
					16-0-71406		693,20 €
UP-Türstation 9-fach 3-spaltig		B: 334,0 H: 324,0	B: 294,0 H: 284,0 T: 60,0	B: 304,0 H: 294,0 T: 65,0	16-0-70309	830,70 €	
					16-0-70109		845,40 €
					16-0-70409		911,10 €
UP-Türstation 12-fach 4-spaltig		B: 411,0 H: 324,0	B: 371,0 H: 284,0 T: 60,0	B: 381,0 H: 294,0 T: 65,0	16-0-70312	1.039,10 €	
					16-0-70112		1.056,50 €
					16-0-70412		1.120,80 €

Bestell-Nr. gemäß Ausführung und bei RAL nach Wahl zusätzlich mit RAL Farbnummer angeben. Unverbindliche Preisempfehlung zuzüglich der gesetzlichen MwSt.

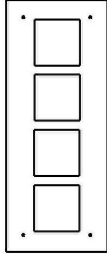
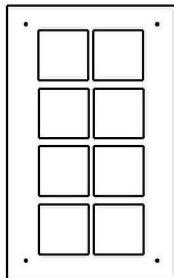
Ansicht und Bezeichnung	Abmessung in mm			Bestell-Nr.	Preise mit Montageadapter		
	Frontplatte	UP-Kasten	Mauer-Aussparung		Ausführung: Aluminium eloxiert	RAL nach Wahl	Edelstahl V4A gebürstet
UP-Türstation 4-fach 1-spaltig		B: 180,0 H: 411,0	B: 140,0 H: 371,0 T: 60,0	B: 150,0 H: 381,0 T: 65,0	16-0-71304	485,50 €	
					16-0-71104		494,90 €
					16-0-71404		563,10 €
UP-Türstation 8-fach 2-spaltig		B: 257,0 H: 411,0	B: 217,0 H: 371,0 T: 60,0	B: 227,0 H: 381,0 T: 65,0	16-0-71308	769,70 €	
					16-0-71108		784,40 €
					16-0-71408		850,10 €

Bestell-Nr. gemäß Ausführung und bei RAL nach Wahl zusätzlich mit RAL Farbnummer angeben. Unverbindliche Preisempfehlung zuzüglich der gesetzlichen MwSt.

Renz Planungsvorlage für bauseitige Unterputz Objekt-Türstation für Gira TK Einsätze

TK Einsätze	Ausführung:			Bauseitig vorhandene Montagemaße:																																																						
		Belegung der TK Einsätze in den Spalten	Material / Oberfläche	Einbauraum des UP-Kasten in mm	Deckfläche der Frontplatte in mm																																																					
Die gewünschte Anzahl der TK Einsätze eintragen.	Die TK Einsätze werden je nach Wunsch angeordnet. Die jeweilige Spalte kann dann gleich- oder ungleichmäßig mit TK Einsätzen ausgefüllt sein.	Die Belegung der TK Einsätze in den Feldern der nachfolgenden Skizze markieren bzw. ankreuzen.	Das gewünschte Material und die dazugehörige Oberfläche ankreuzen. Bei einer pulverbeschichteten Oberfläche ist die Angabe nach RAL notwendig.	Der Einbauraum des UP-Kasten ist die bauseitige Öffnung / Mauer-Aussparung (Mauer oder Fassade) die für den Einbau des UP-Kasten zur Verfügung steht.	Die Deckfläche der Frontplatte ist das Maß das die Frontplatte insgesamt an der Mauer oder Fassade überdecken soll. Umlaufend mind. 20 mm größer wie der Einbauraum des UP-Kasten.																																																					
Anzahl der TK Einsätze <input type="text"/> <input type="text"/>	<table border="1"> <tr><td><input type="checkbox"/></td><td><input type="checkbox"/></td><td><input type="checkbox"/></td><td><input type="checkbox"/></td><td><input type="checkbox"/></td><td><input type="checkbox"/></td><td><input type="checkbox"/></td><td><input type="checkbox"/></td><td><input type="checkbox"/></td></tr> <tr><td><input type="checkbox"/></td><td><input type="checkbox"/></td><td><input type="checkbox"/></td><td><input type="checkbox"/></td><td><input type="checkbox"/></td><td><input type="checkbox"/></td><td><input type="checkbox"/></td><td><input type="checkbox"/></td><td><input type="checkbox"/></td></tr> <tr><td><input type="checkbox"/></td><td><input type="checkbox"/></td><td><input type="checkbox"/></td><td><input type="checkbox"/></td><td><input type="checkbox"/></td><td><input type="checkbox"/></td><td><input type="checkbox"/></td><td><input type="checkbox"/></td><td><input type="checkbox"/></td></tr> <tr><td><input type="checkbox"/></td><td><input type="checkbox"/></td><td><input type="checkbox"/></td><td><input type="checkbox"/></td><td><input type="checkbox"/></td><td><input type="checkbox"/></td><td><input type="checkbox"/></td><td><input type="checkbox"/></td><td><input type="checkbox"/></td></tr> <tr><td><input type="checkbox"/></td><td><input type="checkbox"/></td><td><input type="checkbox"/></td><td><input type="checkbox"/></td><td><input type="checkbox"/></td><td><input type="checkbox"/></td><td><input type="checkbox"/></td><td><input type="checkbox"/></td><td><input type="checkbox"/></td></tr> <tr><td><input type="checkbox"/></td><td><input type="checkbox"/></td><td><input type="checkbox"/></td><td><input type="checkbox"/></td><td><input type="checkbox"/></td><td><input type="checkbox"/></td><td><input type="checkbox"/></td><td><input type="checkbox"/></td><td><input type="checkbox"/></td></tr> </table> <p>Rastermaß: vertikal 87 mm / horizontal 77 mm</p> <p>Bitte die gewünschte Anordnung der TK Einsätze in der Skizze ankreuzen.</p>	<input type="checkbox"/>	<input type="checkbox"/>	<input type="checkbox"/>	<input type="checkbox"/>	<input type="checkbox"/>	<input type="checkbox"/>	<input type="checkbox"/>	<input type="checkbox"/>	<input type="checkbox"/>	<input type="checkbox"/>	<input type="checkbox"/>	<input type="checkbox"/>	<input type="checkbox"/>	<input type="checkbox"/>	<input type="checkbox"/>	<input type="checkbox"/>	<input type="checkbox"/>	<input type="checkbox"/>	<input type="checkbox"/>	<input type="checkbox"/>	<input type="checkbox"/>	<input type="checkbox"/>	<input type="checkbox"/>	<input type="checkbox"/>	<input type="checkbox"/>	<input type="checkbox"/>	<input type="checkbox"/>	<input type="checkbox"/>	<input type="checkbox"/>	<input type="checkbox"/>	<input type="checkbox"/>	<input type="checkbox"/>	<input type="checkbox"/>	<input type="checkbox"/>	<input type="checkbox"/>	<input type="checkbox"/>	<input type="checkbox"/>	<input type="checkbox"/>	<input type="checkbox"/>	<input type="checkbox"/>	<input type="checkbox"/>	<input type="checkbox"/>	<input type="checkbox"/>	<input type="checkbox"/>	<input type="checkbox"/>	<input type="checkbox"/>	<input type="checkbox"/>	<input type="checkbox"/>	<input type="checkbox"/>	<input type="checkbox"/>	<input type="checkbox"/>	<input type="checkbox"/>	<input type="checkbox"/>	<input type="checkbox"/>	<p>Edelstahl V4A gebürstet <input type="checkbox"/></p> <p>Aluminium matt eloxiert EV1 <input type="checkbox"/></p> <p>RAL-Pulverbeschichtung <input type="checkbox"/></p> <p><input type="checkbox"/><input type="checkbox"/><input type="checkbox"/><input type="checkbox"/></p>	<p>Breite <input type="text"/></p> <p>Höhe <input type="text"/></p> <p>Tiefe <input type="text"/></p> <p>Maße in mm</p>	<p>Breite <input type="text"/></p> <p>Höhe <input type="text"/></p> <p>Maße in mm</p>
<input type="checkbox"/>	<input type="checkbox"/>	<input type="checkbox"/>	<input type="checkbox"/>	<input type="checkbox"/>	<input type="checkbox"/>	<input type="checkbox"/>	<input type="checkbox"/>	<input type="checkbox"/>																																																		
<input type="checkbox"/>	<input type="checkbox"/>	<input type="checkbox"/>	<input type="checkbox"/>	<input type="checkbox"/>	<input type="checkbox"/>	<input type="checkbox"/>	<input type="checkbox"/>	<input type="checkbox"/>																																																		
<input type="checkbox"/>	<input type="checkbox"/>	<input type="checkbox"/>	<input type="checkbox"/>	<input type="checkbox"/>	<input type="checkbox"/>	<input type="checkbox"/>	<input type="checkbox"/>	<input type="checkbox"/>																																																		
<input type="checkbox"/>	<input type="checkbox"/>	<input type="checkbox"/>	<input type="checkbox"/>	<input type="checkbox"/>	<input type="checkbox"/>	<input type="checkbox"/>	<input type="checkbox"/>	<input type="checkbox"/>																																																		
<input type="checkbox"/>	<input type="checkbox"/>	<input type="checkbox"/>	<input type="checkbox"/>	<input type="checkbox"/>	<input type="checkbox"/>	<input type="checkbox"/>	<input type="checkbox"/>	<input type="checkbox"/>																																																		
<input type="checkbox"/>	<input type="checkbox"/>	<input type="checkbox"/>	<input type="checkbox"/>	<input type="checkbox"/>	<input type="checkbox"/>	<input type="checkbox"/>	<input type="checkbox"/>	<input type="checkbox"/>																																																		

Absender

Firma	Ansprechpartner	Ort, Datum
Straße	Telefon	Unterschrift
PLZ, Ort	Telefax	

Bitte senden Sie diese Planungsunterlage an Ihren Elektrofachhandel.

3. Aufputz Objekt Türstationen für TK Einsätze

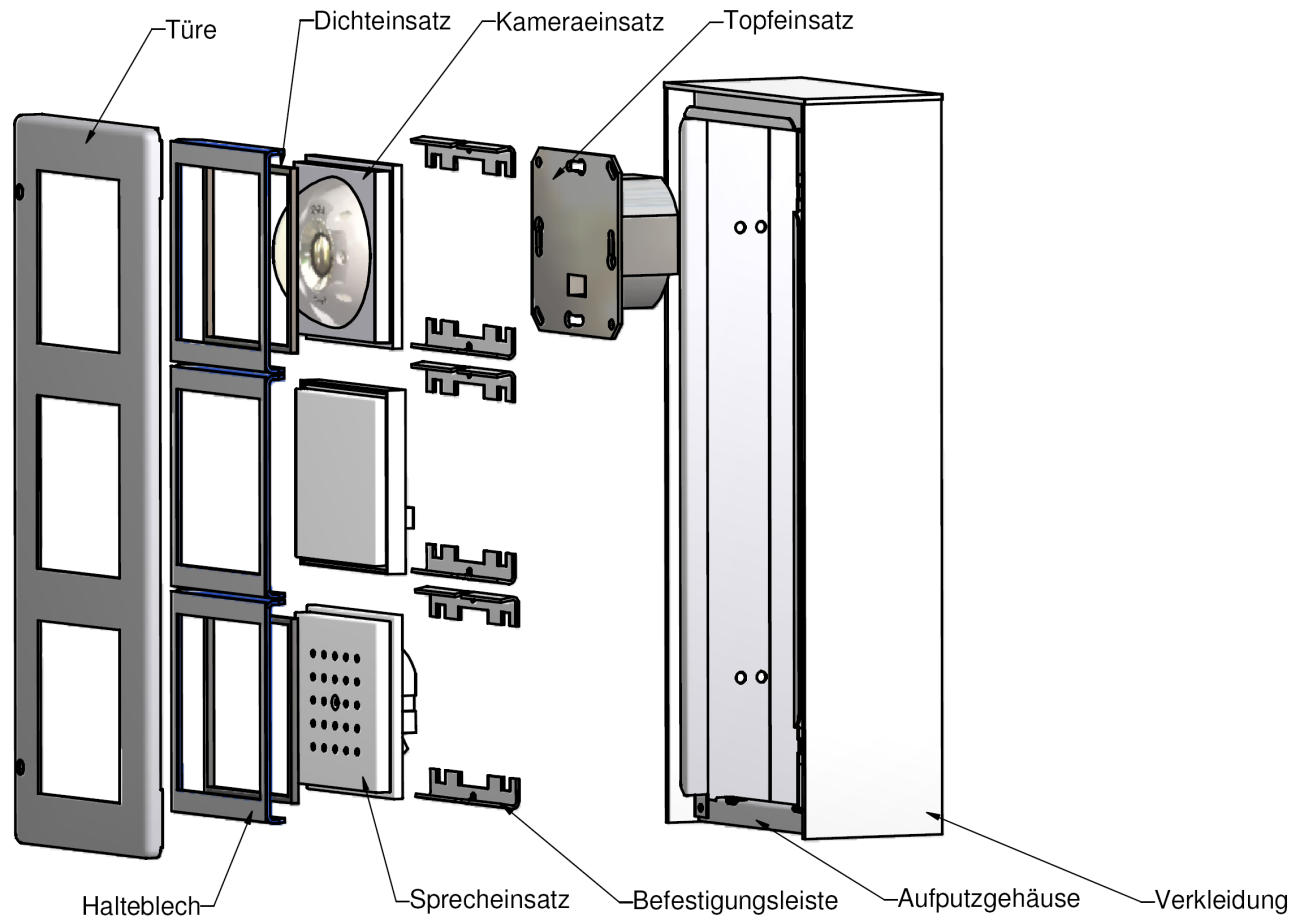

Die Verkleidung des AP Gehäuses ist 3-seitig in der jeweiligen Produktfarbe bzw. Oberfläche gestaltet.

Zusätzlich zu dem Einsatz der TK Einsätze können die Türstationen mit Gravuren, mit Hausnummern LED beleuchtet oder unbeleuchtet, mit Lichttastern, etc. ausgestattet sein.

Die Türstationen weichen dann von den dargestellten Größen entsprechend ab.

Bei größeren Türstationen wird der Einbau von Schloßern, Scharnieren oder Öffnungsbegrenzern für das Öffnen der Frontplatte empfohlen.

Die Zusätze sind in den Preisangaben nicht berücksichtigt und führen zu einem Mehrpreis der Objektürstationen.

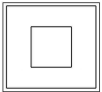
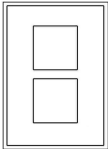
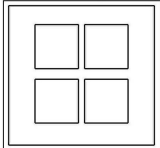
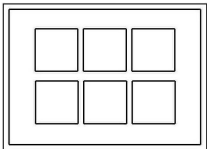
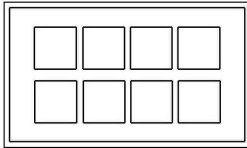
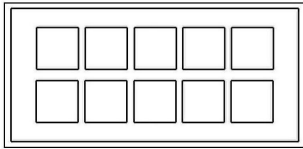
Ansicht und Bezeichnung	Abmessung in mm	Bestell-Nr.	Preise mit Montageadapter			
			AP-Kasten	AP-Gehäuse gesamt	Ausführung: Aluminium eloxiert	RAL nach Wahl
AP-Türstation 1-fach 1-spaltig		B: 110,0 H: 110,0 T: 60,0	B: 114,0 H: 112,0 T: 70,0	10-0-70301	283,50 €	
				10-0-70101		300,90 €
				10-0-70401		
AP-Türstation 2-fach 1-spaltig		B: 110,0 H: 197,0 T: 60,0	B: 114,0 H: 199,0 T: 70,0	10-0-71302	368,40 €	
				10-0-71102		390,10 €
				10-0-71402		
AP-Türstation 4-fach 2-spaltig		B: 187,0 H: 197,0 T: 60,0	B: 191,0 H: 199,0 T: 70,0	10-0-70304	509,00 €	
				10-0-70104		533,10 €
				10-0-70404		
AP-Türstation 6-fach 3-spaltig		B: 264,0 H: 197,0 T: 60,0	B: 268,0 H: 199,0 T: 70,0	10-0-70306	653,50 €	
				10-0-70106		679,90 €
				10-0-70406		
AP-Türstation 8-fach 4-spaltig		B: 341,0 H: 197,0 T: 60,0	B: 345,0 H: 199,0 T: 70,0	10-0-70308	799,20 €	
				10-0-70108		826,40 €
				10-0-70408		
AP-Türstation 10-fach 5-spaltig		B: 418,0 H: 197,0 T: 60,0	B: 422,0 H: 199,0 T: 70,0	10-0-70310	941,30 €	
				10-0-70110		967,60 €
				10-0-70410		

Bestell-Nr. gemäß Ausführung und bei RAL nach Wahl zusätzlich mit RAL Farbnummer angeben. Unverbindliche Preisempfehlung zuzüglich der gesetzlichen MwSt.

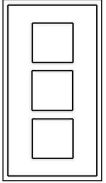
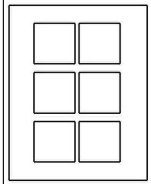
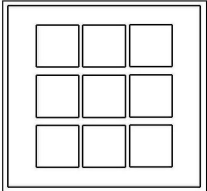
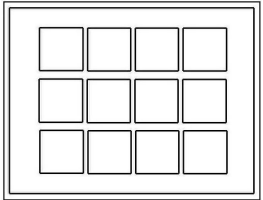
Ansicht und Bezeichnung	Abmessung in mm		Bestell-Nr.	Preise mit Montageadapter		
	AP-Kasten	AP-Gehäuse gesamt		Ausführung: Aluminium eloxiert	RAL nach Wahl	Edelstahl V4A gebürstet
AP-Türstation 3-fach 1-spaltig 	B: 110,0 H: 284,0 T: 60,0	B: 114,0 H: 286,0 T: 70,0	10-0-71303	462,10 €		
			10-0-71103		488,70 €	
			10-0-71403			505,80 €
AP-Türstation 6-fach 2-spaltig 	B: 187,0 H: 284,0 T: 60,0	B: 191,0 H: 286,0 T: 70,0	10-0-71306	672,40 €		
			10-0-71106		700,80 €	
			10-0-71406			732,80 €
AP-Türstation 9-fach 3-spaltig 	B: 264,0 H: 284,0 T: 60,0	B: 268,0 H: 286,0 T: 70,0	10-0-70309	876,40 €		
			10-0-70109		904,90 €	
			10-0-70409			952,90 €
AP-Türstation 12-fach 4-spaltig 	B: 341,0 H: 284,0 T: 60,0	B: 345,0 H: 286,0 T: 70,0	10-0-70312	1.080,80 €		
			10-0-70112		1.108,90 €	
			10-0-70412			1.175,30 €

Bestell-Nr. gemäß Ausführung und bei RAL nach Wahl zusätzlich mit RAL Farbnummer angeben. Unverbindliche Preisempfehlung zuzüglich der gesetzlichen MwSt.

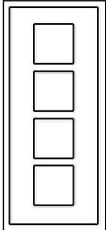
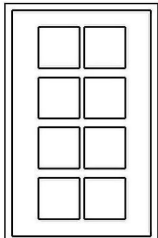
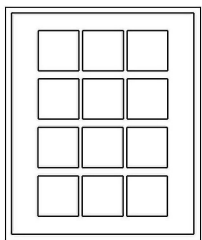
Ansicht und Bezeichnung	Abmessung in mm		Bestell-Nr.	Preise mit Montageadapter		
	AP-Kasten	AP-Gehäuse gesamt		Ausführung: Aluminium eloxiert	RAL nach Wahl	Edelstahl V4A gebürstet
AP-Türstation 4-fach 1-spaltig 	B: 110,0 H: 371,0 T: 60,0	B: 114,0 H: 373,0 T: 70,0	10-0-71304	563,10 €		
			10-0-71104		593,80 €	
			10-0-71404			629,90 €
AP-Türstation 8-fach 2-spaltig 	B: 187,0 H: 371,0 T: 60,0	B: 191,0 H: 373,0 T: 70,0	10-0-71308	829,50 €		
			10-0-71108		860,50 €	
			10-0-71408			913,00 €
AP-Türstation 12-fach 3-spaltig 	B: 264,0 H: 371,0 T: 60,0	B: 268,0 H: 373,0 T: 70,0	10-0-71312	1.094,90 €		
			10-0-71112		1.125,50 €	
			10-0-71412			1.196,50 €

Bestell-Nr. gemäß Ausführung und bei RAL nach Wahl zusätzlich mit RAL Farbnummer angeben. Unverbindliche Preisempfehlung zuzüglich der gesetzlichen MwSt.

Renz Planungsvorlage bauseitige Aufputz Objekt-Türstation für Gira TK Einsätze

TK Einsätze	Ausführung:			Bauseitig vorhandener Einbauraum für die AP-Türstation																																																					
		Belegung der TK Einsätze in den Spalten	Material / Oberfläche																																																						
Die gewünschte Anzahl der TK Einsätze eintragen.	Die TK Einsätze werden je nach Wunsch angeordnet. Die jeweilige Spalte kann dann gleich- oder ungleichmäßig mit TK Einsätzen ausgefüllt sein.	Die Belegung der TK Einsätze in den Feldern der nachfolgenden Skizze markieren bzw. ankreuzen.	Das gewünschte Material und die dazugehörige Oberfläche ankreuzen. Bei einer pulverbeschichteten Oberfläche ist die Angabe nach RAL notwendig.	Der Einbauraum ist die bauseitige Fläche und Tiefe (Mauer oder Fassade) die für den Einbau der AP-Türstation zur Verfügung steht bzw. abgedeckt werden soll.																																																					
Anzahl der TK Einsätze <input type="text"/> <input type="text"/>	<table border="1"> <tr><td><input type="checkbox"/></td><td><input type="checkbox"/></td><td><input type="checkbox"/></td><td><input type="checkbox"/></td><td><input type="checkbox"/></td><td><input type="checkbox"/></td><td><input type="checkbox"/></td><td><input type="checkbox"/></td><td><input type="checkbox"/></td></tr> <tr><td><input type="checkbox"/></td><td><input type="checkbox"/></td><td><input type="checkbox"/></td><td><input type="checkbox"/></td><td><input type="checkbox"/></td><td><input type="checkbox"/></td><td><input type="checkbox"/></td><td><input type="checkbox"/></td><td><input type="checkbox"/></td></tr> <tr><td><input type="checkbox"/></td><td><input type="checkbox"/></td><td><input type="checkbox"/></td><td><input type="checkbox"/></td><td><input type="checkbox"/></td><td><input type="checkbox"/></td><td><input type="checkbox"/></td><td><input type="checkbox"/></td><td><input type="checkbox"/></td></tr> <tr><td><input type="checkbox"/></td><td><input type="checkbox"/></td><td><input type="checkbox"/></td><td><input type="checkbox"/></td><td><input type="checkbox"/></td><td><input type="checkbox"/></td><td><input type="checkbox"/></td><td><input type="checkbox"/></td><td><input type="checkbox"/></td></tr> <tr><td><input type="checkbox"/></td><td><input type="checkbox"/></td><td><input type="checkbox"/></td><td><input type="checkbox"/></td><td><input type="checkbox"/></td><td><input type="checkbox"/></td><td><input type="checkbox"/></td><td><input type="checkbox"/></td><td><input type="checkbox"/></td></tr> <tr><td><input type="checkbox"/></td><td><input type="checkbox"/></td><td><input type="checkbox"/></td><td><input type="checkbox"/></td><td><input type="checkbox"/></td><td><input type="checkbox"/></td><td><input type="checkbox"/></td><td><input type="checkbox"/></td><td><input type="checkbox"/></td></tr> </table> <p>Rastermaß: vertikal 87 mm / horizontal 77 mm</p> <p>Bitte die gewünschte Anordnung der TK Einsätze in der Skizze ankreuzen.</p>	<input type="checkbox"/>	<input type="checkbox"/>	<input type="checkbox"/>	<input type="checkbox"/>	<input type="checkbox"/>	<input type="checkbox"/>	<input type="checkbox"/>	<input type="checkbox"/>	<input type="checkbox"/>	<input type="checkbox"/>	<input type="checkbox"/>	<input type="checkbox"/>	<input type="checkbox"/>	<input type="checkbox"/>	<input type="checkbox"/>	<input type="checkbox"/>	<input type="checkbox"/>	<input type="checkbox"/>	<input type="checkbox"/>	<input type="checkbox"/>	<input type="checkbox"/>	<input type="checkbox"/>	<input type="checkbox"/>	<input type="checkbox"/>	<input type="checkbox"/>	<input type="checkbox"/>	<input type="checkbox"/>	<input type="checkbox"/>	<input type="checkbox"/>	<input type="checkbox"/>	<input type="checkbox"/>	<input type="checkbox"/>	<input type="checkbox"/>	<input type="checkbox"/>	<input type="checkbox"/>	<input type="checkbox"/>	<input type="checkbox"/>	<input type="checkbox"/>	<input type="checkbox"/>	<input type="checkbox"/>	<input type="checkbox"/>	<input type="checkbox"/>	<input type="checkbox"/>	<input type="checkbox"/>	<input type="checkbox"/>	<input type="checkbox"/>	<input type="checkbox"/>	<input type="checkbox"/>	<input type="checkbox"/>	<input type="checkbox"/>	<input type="checkbox"/>	<input type="checkbox"/>	<input type="checkbox"/>	<input type="checkbox"/>	<p>Edelstahl V4A gebürstet <input type="checkbox"/></p> <p>Aluminium matt eloxiert EV1 <input type="checkbox"/></p> <p>RAL-Pulverbeschichtung <input type="checkbox"/></p> <p><input type="checkbox"/> <input type="checkbox"/> <input type="checkbox"/> <input type="checkbox"/></p>	<p>Breite <input type="text"/></p> <p>Höhe <input type="text"/></p> <p>Tiefe <input type="text"/></p> <p>Maße in mm</p>
<input type="checkbox"/>	<input type="checkbox"/>	<input type="checkbox"/>	<input type="checkbox"/>	<input type="checkbox"/>	<input type="checkbox"/>	<input type="checkbox"/>	<input type="checkbox"/>	<input type="checkbox"/>																																																	
<input type="checkbox"/>	<input type="checkbox"/>	<input type="checkbox"/>	<input type="checkbox"/>	<input type="checkbox"/>	<input type="checkbox"/>	<input type="checkbox"/>	<input type="checkbox"/>	<input type="checkbox"/>																																																	
<input type="checkbox"/>	<input type="checkbox"/>	<input type="checkbox"/>	<input type="checkbox"/>	<input type="checkbox"/>	<input type="checkbox"/>	<input type="checkbox"/>	<input type="checkbox"/>	<input type="checkbox"/>																																																	
<input type="checkbox"/>	<input type="checkbox"/>	<input type="checkbox"/>	<input type="checkbox"/>	<input type="checkbox"/>	<input type="checkbox"/>	<input type="checkbox"/>	<input type="checkbox"/>	<input type="checkbox"/>																																																	
<input type="checkbox"/>	<input type="checkbox"/>	<input type="checkbox"/>	<input type="checkbox"/>	<input type="checkbox"/>	<input type="checkbox"/>	<input type="checkbox"/>	<input type="checkbox"/>	<input type="checkbox"/>																																																	
<input type="checkbox"/>	<input type="checkbox"/>	<input type="checkbox"/>	<input type="checkbox"/>	<input type="checkbox"/>	<input type="checkbox"/>	<input type="checkbox"/>	<input type="checkbox"/>	<input type="checkbox"/>																																																	

Absender

Firma	Ansprechpartner	Ort, Datum
Straße	Telefon	Unterschrift
PLZ, Ort	Telefax	

Bitte senden Sie diese Planungsunterlage an Ihren Elektrofachhandel.

4. Audio Unterputz Objekt Türstationen

mit RSA2 Namensschild aus Kunststoff und Klingelknopf aus Alu oder V4A für die Montage von Einbaulautsprecher und Erweiterungsmodul für Einbaulautsprecher

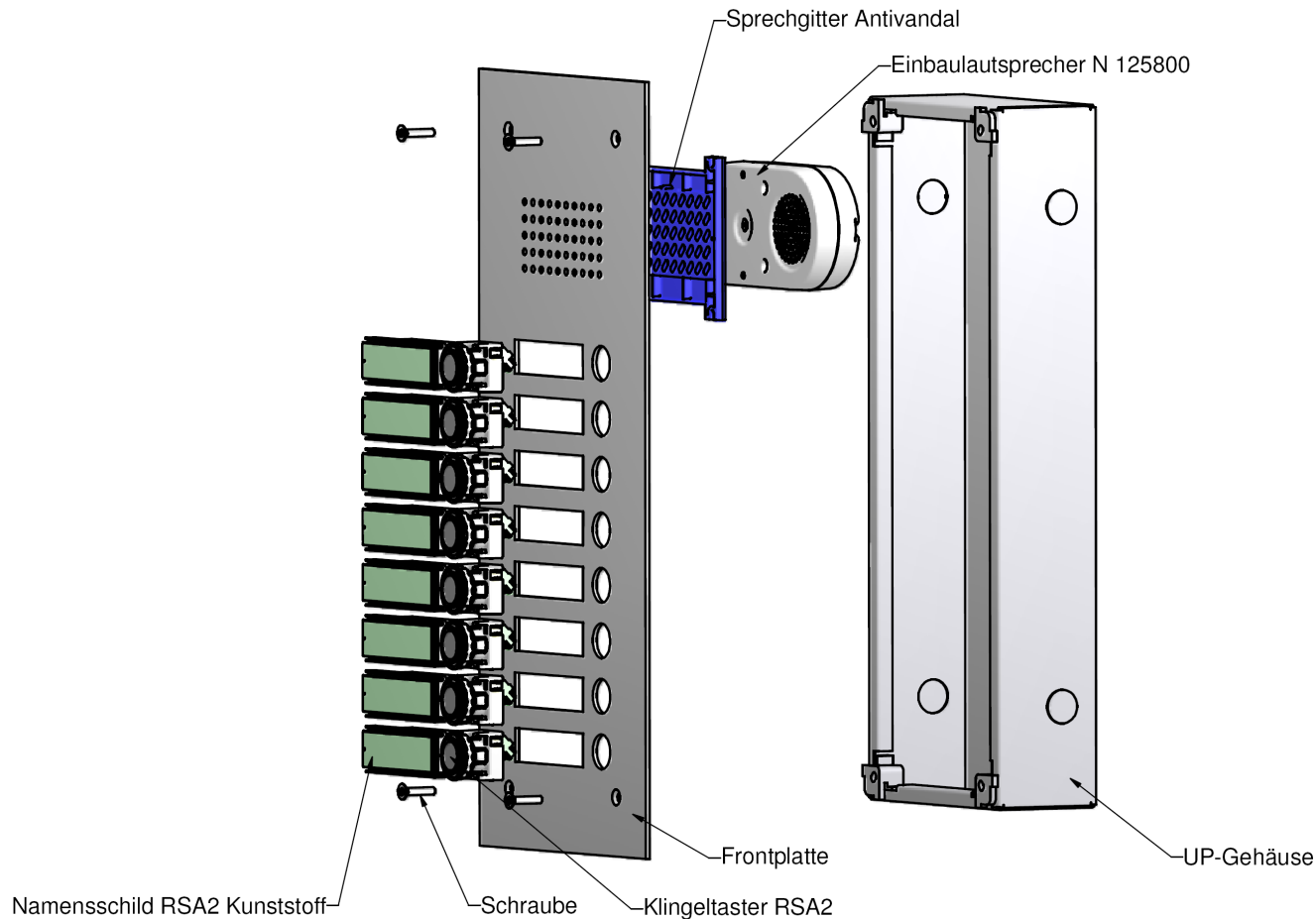

Zusätzlich zu den eingesetzten Funktionen (Audio und Video) können die vor Vandalismus geschützten Türstationen mit Gravuren, mit Hausnummern LED beleuchtet oder unbeleuchtet, mit Lichttastern, etc. ausgestattet sein.

Die Türstationen weichen dann von den dargestellten Größen entsprechend ab.

Bei größeren Türstationen wird der Einbau von Schließern, Scharnieren oder Öffnungsbegrenzern für das Öffnen der Frontplatte empfohlen.

Die Zusätze sind in den Preisangaben nicht berücksichtigt und führen zu einem Mehrpreis der Objektürstationen.

Bei einem 230V Anschluss ist bauseits auf die entsprechende Schutzmaßnahme zu achten.

Ansicht und Bezeichnung	Abmessung in mm			Bestell-Nr.	Preise mit Montageadapter		
	Frontplatte	UP-Kasten	Mauer-Aussparung		Ausführung:		
					Aluminium eloxiert	RAL nach Wahl	Edelstahl V4A gebürstet

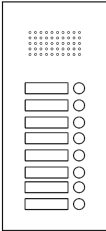
							
Audio UP – Türstation 1-spaltig mit 1 Klingeltaste	B: 180,0 H: 210,0	B: 140,0 H: 170,0 T: 60,0	B: 150,0 H: 180,0 T: 65,0	16-0-81301	329,70 €		
				16-0-81101		335,10 €	
				16-0-81401			408,70 €
Audio UP – Türstation 1-spaltig mit 2 Klingeltasten	B: 180,0 H: 240,0	B: 140,0 H: 200,0 T: 60,0	B: 150,0 H: 210,0 T: 65,0	16-0-81302	394,60 €		
				16-0-81102		400,00 €	
				16-0-81402			477,20 €
Audio UP – Türstation 1-spaltig mit 3 Klingeltasten	B: 180,0 H: 270,0	B: 140,0 H: 230,0 T: 60,0	B: 150,0 H: 240,0 T: 65,0	16-0-81303	467,00 €		
				16-0-81103		473,70 €	
				16-0-81403			554,00 €
Audio UP – Türstation 1-spaltig mit 4 Klingeltasten	B: 180,0 H: 300,0	B: 140,0 T: 260,0 H: 60,0	B: 150,0 H: 270,0 T: 65,0	16-0-81304	535,50 €		
				16-0-81104		542,20 €	
				16-0-81404			626,10 €
Audio UP – Türstation 1-spaltig mit 5 Klingeltasten	B: 180,0 H: 330,0	B: 140,0 H: 290,0 T: 60,0	B: 150,0 H: 300,0 T: 65,0	16-0-81305	608,00 €		
				16-0-81105		616,00 €	
				16-0-81405			702,80 €
Audio UP – Türstation 1-spaltig mit 6 Klingeltasten	B: 180,0 H: 360,0	B: 140,0 H: 320,0 T: 60,0	B: 150,0 H: 330,0 T: 65,0	16-0-81306	673,10 €		
				16-0-81106		681,10 €	
				16-0-81406			771,50 €
Audio UP – Türstation 1-spaltig mit 8 Klingeltasten	B: 180,0 H: 420,0	B: 140,0 H: 380,0 T: 60,0	B: 150,0 H: 390,0 T: 65,0	16-0-81308	817,90 €		
				16-0-81108		828,60 €	
				16-0-81408			924,90 €

Bestell-Nr. gemäß Ausführung und bei RAL nach Wahl zusätzlich mit RAL Farbnummer angeben. Unverbindliche Preisempfehlung zuzüglich der gesetzlichen MwSt.

Gira Giersiepen GmbH & Co.KG – Elektro-Installations-Systeme – Dahlienstraße – 42477 Radevormwald – Tel. 02195-602-0 – Fax. 02195-602-339 – www.gira.de – info@gira.de
 Erwin Renz Metallwarenfabrik GmbH & Co KG – Boschstraße 3 – 71737 Kirchberg / Murr – Tel.07144-301-0 – Fax. 07144-301-185 – www.briefkasten.de – info@renz-net.de

Ansicht und Bezeichnung	Abmessung in mm			Bestell-Nr.	Preise mit Montageadapter		
	Frontplatte	UP-Kasten	Mauer-Aussparung		Ausführung: Aluminium eloxiert	RAL nach Wahl	Edelstahl V4A gebürstet

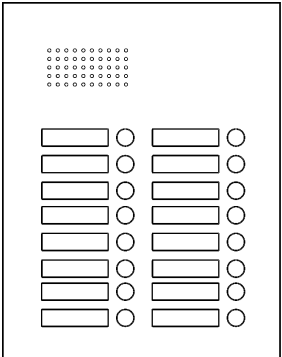
	<p><u>Hinweis</u> Wenn mehr als 8 Klingeltaster angeschlossen werden, ist für jeweils 12 weitere Klingeltaster ein Erweiterungsmodul für Einbaulautsprecher Artikel N 1259 00 einzuplanen.</p>						
	Audio UP – Türstation 2-spaltig mit 8 Klingeltasten	B: 300,0 H: 300,0	B: 260,0 H: 260,0 T: 60,0	B: 270,0 H: 270,0 T: 65,0	16-0-80308 16-0-80108 16-0-80408	825,30 €	837,40 €
Audio UP – Türstation 2-spaltig mit 10 Klingeltasten	B: 300,0 H: 330,0	B: 260,0 H: 290,0 T: 60,0	B: 270,0 H: 300,0 T: 65,0	16-0-81310 16-0-81110 16-0-81410	968,10 €	981,50 €	1.083,80 €
Audio UP – Türstation 2-spaltig mit 12 Klingeltasten	B: 300,0 H: 360,0	B: 260,0 T: 320,0 H: 60,0	B: 270,0 H: 330,0 T: 65,0	16-0-81312 16-0-81112 16-0-81412	1.102,20 €	1.116,90 €	1.225,80 €
Audio UP – Türstation 2-spaltig mit 14 Klingeltasten	B: 300,0 H: 390,0	B: 260,0 H: 350,0 T: 60,0	B: 270,0 H: 360,0 T: 65,0	16-0-81314 16-0-81114 16-0-81414	1.236,10 €	1.252,20 €	1.367,60 €
Audio UP – Türstation 2-spaltig mit 16 Klingeltasten	B: 300,0 H: 420,0	B: 260,0 H: 380,0 T: 60,0	B: 270,0 H: 390,0 T: 65,0	16-0-81316 16-0-81116 16-0-81416	1.374,00 €	1.391,40 €	1.513,30 €

Bestell-Nr. gemäß Ausführung und bei RAL nach Wahl zusätzlich mit RAL Farbnummer angeben. Unverbindliche Preisempfehlung zuzüglich der gesetzlichen MwSt.

Ansicht und Bezeichnung	Abmessung in mm			Bestell-Nr.	Preise mit Montageadapter		
	Frontplatte	UP-Kasten	Mauer-Aussparung		Ausführung: Aluminium eloxiert	RAL nach Wahl	Edelstahl V4A gebürstet

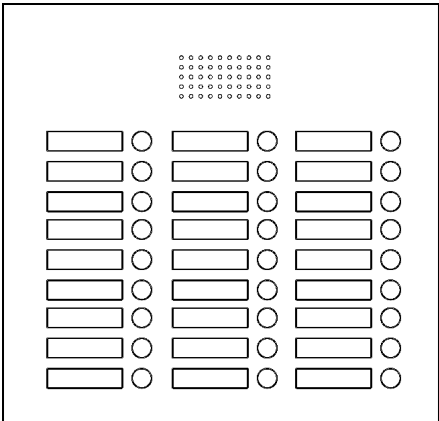
	<p><u>Hinweis</u> Wenn mehr als 8 Klingeltaster angeschlossen werden, ist für jeweils 12 weitere Klingeltaster ein Erweiterungsmodul für Einbaulautsprecher Artikel N 1259 00 einzuplanen.</p>						
	Audio UP – Türstation 3-spaltig mit 15 Klingeltasten	B: 420,0 H: 320,0	B: 380,0 H: 280,0 T: 60,0	B: 390,0 H: 290,0 T: 65,0	16-0-80315 16-0-80115 16-0-80415	1.312,40 €	1.329,80 €
Audio UP – Türstation 3-spaltig mit 18 Klingeltasten	B: 420,0 H: 350,0	B: 380,0 H: 310,0 T: 60,0	B: 390,0 H: 320,0 T: 65,0	16-0-80318	1.518,60 €		
				16-0-80118		1.538,70 €	
				16-0-80418			1.666,60 €
Audio UP – Türstation 3-spaltig mit 21 Klingeltasten	B: 420,0 H: 380,0	B: 380,0 H: 340,0 T: 60,0	B: 390,0 H: 350,0 T: 65,0	16-0-81321	1.716,10 €		
				16-0-81121		1.737,50 €	
				16-0-81421			1.875,60 €
Audio UP – Türstation 3-spaltig mit 24 Klingeltasten	B: 420,0 H: 410,0	B: 380,0 H: 370,0 T: 60,0	B: 390,0 H: 380,0 T: 65,0	16-0-81324	1.915,10 €		
				16-0-81124		1.937,90 €	
				16-0-81424			2.086,10 €
Audio UP – Türstation 3-spaltig mit 27 Klingeltasten	B: 420,0 H: 440,0	B: 380,0 H: 400,0 T: 60,0	B: 390,0 H: 410,0 T: 65,0	16-0-81327	2.114,50 €		
				16-0-81127		2.138,60 €	
				16-0-81427			2.297,00 €

Bestell-Nr. gemäß Ausführung und bei RAL nach Wahl zusätzlich mit RAL Farbnummer angeben. Unverbindliche Preisempfehlung zuzüglich der gesetzlichen MwSt.

Gira Giersiepen GmbH & Co.KG – Elektro-Installations-Systeme – Dahlienstraße – 42477 Radevormwald – Tel. 02195-602-0 – Fax. 02195-602-339 – www.gira.de – info@gira.de
Erwin Renz Metallwarenfabrik GmbH & Co KG – Boschstraße 3 – 71737 Kirchberg / Murr – Tel.07144-301-0 – Fax. 07144-301-185 – www.briefkasten.de – info@renz-net.de

Ansicht und Bezeichnung	Abmessung in mm			Bestell-Nr.	Preise mit Montageadapter		
	Frontplatte	UP-Kasten	Mauer-Aussparung		Ausführung: Aluminium eloxiert	RAL nach Wahl	Edelstahl V4A gebürstet

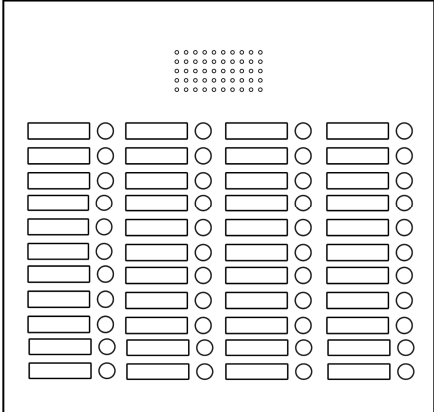
	<p>Hinweis Wenn mehr als 8 Klingeltaster angeschlossen werden, ist für jeweils 12 weitere Klingeltaster ein Erweiterungsmodul für Einbaulautsprecher Artikel N 1259 00 einzuplanen.</p>						
	Audio UP – Türstation 4-spaltig mit 28 Klingeltasten	B: 540,0 H: 380,0	B: 500,0 H: 340,0 T: 60,0	B: 510,0 H: 350,0 T: 65,0	16-0-80328 16-0-80128 16-0-80428	2.205,20 €	2.233,30 €
Audio UP – Türstation 4-spaltig mit 32 Klingeltasten	B: 540,0 H: 410,0	B: 500,0 H: 370,0 T: 60,0	B: 510,0 H: 380,0 T: 65,0	16-0-80332 16-0-80132 16-0-80432	2.459,00 €	2.488,50 €	2.662,40 €
Audio UP – Türstation 4-spaltig mit 36 Klingeltasten	B: 540,0 H: 440,0	B: 500,0 H: 400,0 T: 60,0	B: 510,0 H: 410,0 T: 65,0	16-0-80336 16-0-80136 16-0-80436	2.727,10 €	2.759,20 €	2.946,30 €
Audio UP – Türstation 4-spaltig mit 40 Klingeltasten	B: 540,0 H: 470,0	B: 500,0 H: 430,0 T: 60,0	B: 510,0 H: 440,0 T: 65,0	16-0-80340 16-0-80140 16-0-80440	2.987,80 €	3.021,30 €	3.222,10 €
Audio UP – Türstation 4-spaltig mit 44 Klingeltasten	B: 540,0 H: 500,0	B: 500,0 H: 460,0 T: 60,0	B: 510,0 H: 470,0 T: 65,0	16-0-81344 16-0-81144 16-0-81444	3.249,10 €	3.285,30 €	3.499,20 €

Bestell-Nr. gemäß Ausführung und bei RAL nach Wahl zusätzlich mit RAL Farbnummer angeben. Unverbindliche Preisempfehlung zuzüglich der gesetzlichen MwSt.

Ansicht und Bezeichnung	Abmessung in mm			Bestell-Nr.	Preise mit Montageadapter		
	Frontplatte	UP-Kasten	Mauer-Aussparung		Ausführung: Aluminium eloxiert	RAL nach Wahl	Edelstahl V4A gebürstet

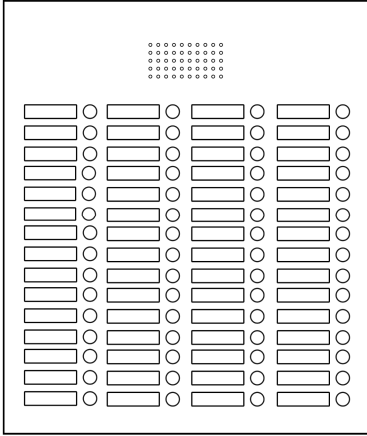

	<p>Hinweis Wenn mehr als 8 Klingeltaster angeschlossen werden, ist für jeweils 12 weitere Klingeltaster ein Erweiterungsmodul für Einbaulautsprecher Artikel N 1259 00 einzuplanen.</p>						
	Audio UP – Türstation 4-spaltig mit 48 Klingeltasten	B: 540,0 H: 530,0	B: 500,0 H: 490,0 T: 60,0	B: 510,0 H: 500,0 T: 65,0	16-0-81348 16-0-81148 16-0-81448	3.517,30 € 	3.556,10 €
Audio UP – Türstation 4-spaltig mit 52 Klingeltasten	B: 540,0 H: 560,0	B: 500,0 H: 520,0 T: 60,0	B: 510,0 H: 530,0 T: 65,0	16-0-81352	3.771,10 €		
				16-0-81152		3.811,30 €	
				16-0-81452			4.052,10 €
Audio UP – Türstation 4-spaltig mit 56 Klingeltasten	B: 540,0 H: 590,0	B: 500,0 H: 550,0 T: 60,0	B: 510,0 H: 560,0 T: 65,0	16-0-81356	4.039,20 €		
				16-0-81156		4.082,10 €	
				16-0-81456			4.336,00 €
Audio UP – Türstation 4-spaltig mit 60 Klingeltasten	B: 540,0 H: 620,0	B: 500,0 H: 580,0 T: 60,0	B: 510,0 H: 590,0 T: 65,0	16-0-81360	4.300,00 €		
				16-0-81160		4.344,20 €	
				16-0-81460			4.611,90 €

Bestell-Nr. gemäß Ausführung und bei RAL nach Wahl zusätzlich mit RAL Farbnummer angeben. Unverbindliche Preisempfehlung zuzüglich der gesetzlichen MwSt.

Renz Planungsvorlage Blatt 1

bauseitige Audio Unterputz Objekt-Türstation mit RSA2 Namenschildern und Tasten

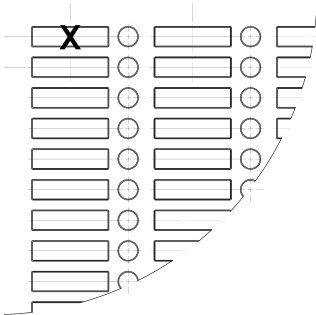
für die Montage von Einbaulautsprecher und Erweiterungsmodul für Einbaulautsprecher

Klingeltasten	Ausführung:			Bauseitig vorhandene Montagemaße:	
	Spalten (Klingeltastenfelder)	Anzahl der Namenschilder / Tasten je Spalte	Material / Oberfläche	Einbauraum des UP- Kasten in mm	Deckfläche der Frontplatte in mm
Die gewünschte Anzahl der Klingeltasten eintragen.	Die Klingeltastenfelder werden in Spalten nebeneinander angeordnet.	Jedes Klingeltastefeld (Spalte) kann individuell mit einer Anzahl von Namenschildern mit den dazugehörigen Tasten bestückt werden.	Das gewünschte Material mit der dazu gehörigen Oberfläche ankreuzen. Bei einer pulverbeschichteten Oberfläche ist die Angabe nach RAL notwendig.	Der Einbauraum des UP-Kasten ist die bauseitige Öffnung / Mauer-Aussparung (Mauer oder Fassade) die für den Einbau des UP-Kasten zur Verfügung steht.	Die Deckfläche der Frontplatte ist das Maß das die Frontplatte insgesamt an der Mauer oder Fassade überdecken soll.
Anzahl der Klingeltasten  max. 68 Klingeltasten Ab 69 Klingeltasten ist ein zweites Sprechgitter einzuplanen.	 Rastermaß: vertikal 30 mm / horizontal 120 mm	Bitte die gewünschte Anordnung der Namenschilder mit den Tasten in der nachfolgenden Planungsvorlage Blatt 2 ankreuzen.	Edelstahl V4A gebürstet <input type="checkbox"/> Aluminium matt eloxiert EV1 <input type="checkbox"/> RAL-Pulverbeschichtung 	Breite <input type="text"/> Höhe <input type="text"/> Tiefe <input type="text"/> Maße in mm	Breite <input type="text"/> Höhe <input type="text"/> Maße in mm

Absender

Firma	Ansprechpartner	Ort, Datum
Straße	Telefon	Unterschrift
PLZ, Ort	Telefax	

Bitte senden Sie diese Planungsunterlage an Ihren Elektrofachhandel.

Gira Giersiepen GmbH & Co.KG – Elektro-Installations-Systeme – Dahlienstraße – 42477 Radevormwald – Tel. 02195-602-0 – Fax. 02195-602-339 – www.gira.de – info@gira.de
 Erwin Renz Metallwarenfabrik GmbH & Co KG – Boschstraße 3 – 71737 Kirchberg / Murr – Tel.07144-301-0 – Fax. 07144-301-185 – www.briefkasten.de – info@renz-net.de

Renz Planungsvorlage Blatt 2

bauseitige Audio Unterputz Objekt-Türstation mit RSA2 Namenschildern und Tasten

für die Montage von Einbaulautsprecher und Erweiterungsmodul für Einbaulautsprecher

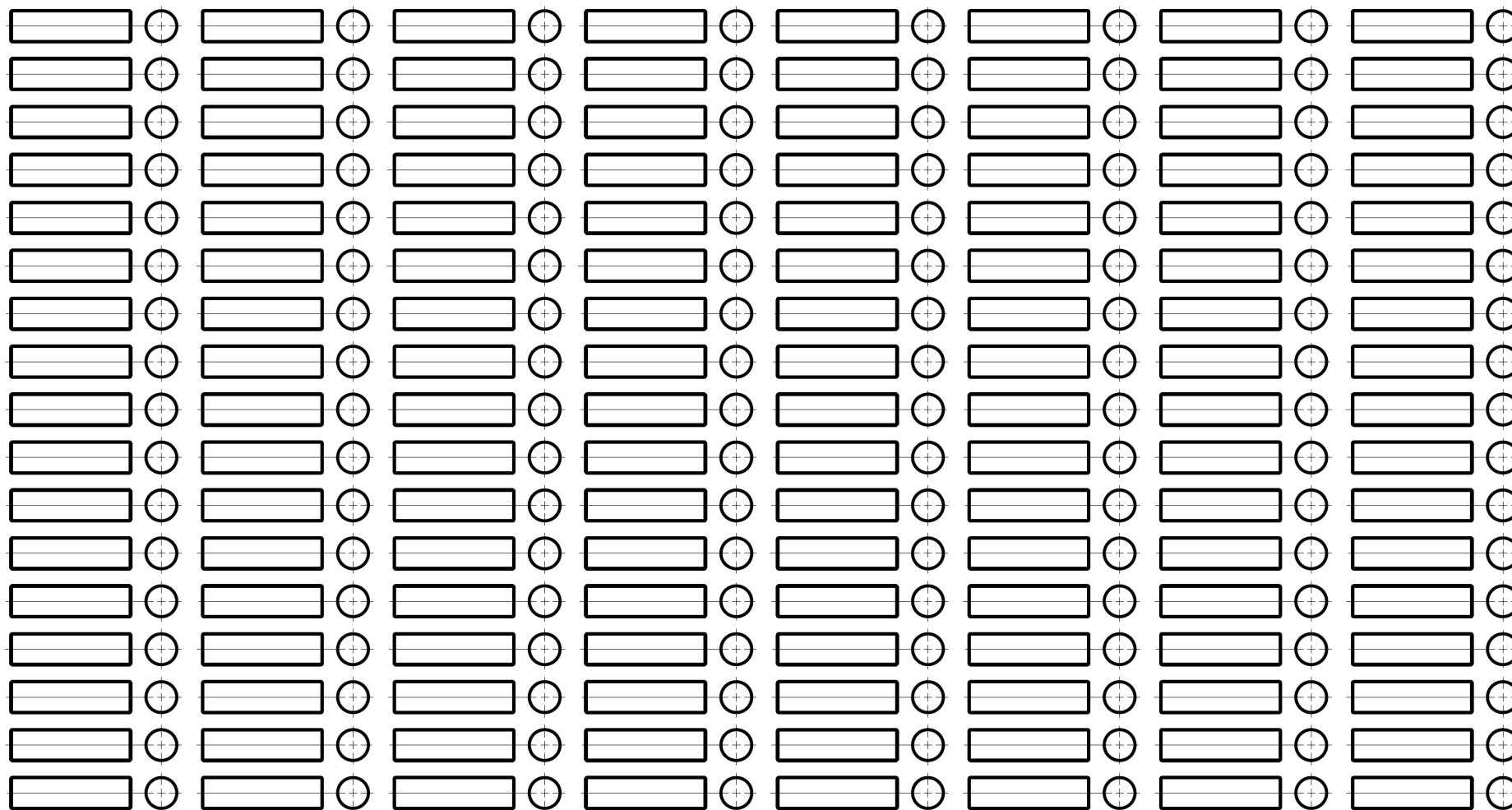

Bitte die gewünschte Anordnung und Bestückung der Namensschilder mit den Tasten in der Skizze ankreuzen.
Rastermaß: vertikal 30,0 mm / horizontal 120,0 mm

5. Video Unterputz Objekt Türstationen

mit RSA2 Namensschild aus Kunststoff und Klingelknopf aus Alu oder V4A für die Montage von Einbaulautsprecher, Erweiterungsmodul für Einbaulautsprecher und Farbkamera

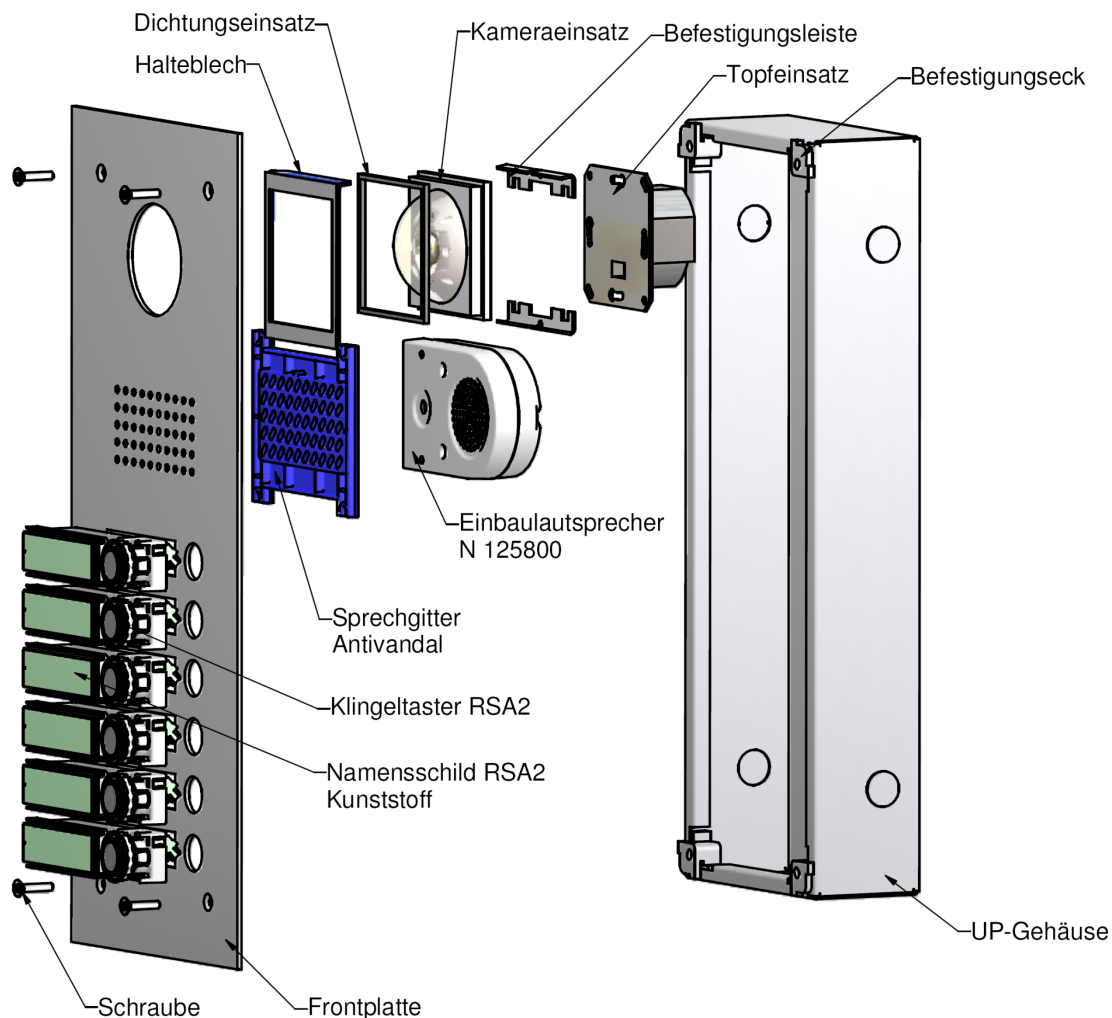

Zusätzlich zu den eingesetzten Funktionen (Audio und Video) können die vor Vandalismus geschützten Türstationen mit Gravuren, mit Hausnummern LED beleuchtet oder unbeleuchtet, mit Lichttastern, etc. ausgestattet sein. Die Türstationen weichen dann von den dargestellten Größen entsprechend ab.

Bei größeren Türstationen wird der Einbau von Schlössern, Scharnieren oder Öffnungsbegrenzern für das Öffnen der Frontplatte empfohlen.

Die Zusätze sind in den Preisangaben nicht berücksichtigt und führen zu einem Mehrpreis der Objektürstationen.

Bei einem 230V Anschluss ist bauseits auf die entsprechende Schutzmaßnahme zu achten.

Ansicht und Bezeichnung	Abmessung in mm			Bestell-Nr.	Preise mit Montageadapter		
	Frontplatte	UP-Kasten	Mauer-Aussparung		Ausführung: Aluminium eloxiert	RAL nach Wahl	Edelstahl V4A gebürstet

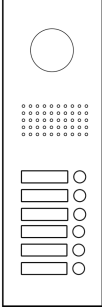
								
	Video UP – Türstation 1-spaltig mit 1 Klingeltaste	B: 180,0 H: 280,0	B: 140,0 H: 240,0 T: 60,0	B: 150,0 H: 250,0 T: 65,0	16-0-91301	408,30 €		
					16-0-91101		415,00 €	
					16-0-91401			488,10 €
	Video UP – Türstation 1-spaltig mit 2 Klingeltasten	B: 180,0 H: 310,0	B: 140,0 H: 270,0 T: 60,0	B: 150,0 H: 280,0 T: 65,0	16-0-91302	480,80 €		
					16-0-91102		488,80 €	
					16-0-91402			564,80 €
Video UP – Türstation 1-spaltig mit 3 Klingeltasten	B: 180,0 H: 340,0	B: 140,0 H: 300,0 T: 60,0	B: 150,0 H: 310,0 T: 65,0	16-0-91303	545,80 €			
				16-0-91103		553,80 €		
				16-0-91403			633,40 €	
Video UP – Türstation 1-spaltig mit 4 Klingeltasten	B: 180,0 H: 370,0	B: 140,0 H: 330,0 T: 60,0	B: 150,0 H: 340,0 T: 65,0	16-0-91304	618,30 €			
				16-0-91104		627,70 €		
				16-0-91404			710,30 €	
Video UP – Türstation 1-spaltig mit 5 Klingeltasten	B: 180,0 H: 400,0	B: 140,0 H: 360,0 T: 60,0	B: 150,0 H: 370,0 T: 65,0	16-0-91305	686,60 €			
				16-0-91105		696,00 €		
				16-0-91405			782,20 €	
Video UP – Türstation 1-spaltig mit 6 Klingeltasten	B: 180,0 H: 430,0	B: 140,0 H: 390,0 T: 60,0	B: 150,0 H: 400,0 T: 65,0	16-0-91306	759,20 €			
				16-0-91106		769,90 €		
				16-0-91406			859,00 €	

Bestell-Nr. gemäß Ausführung und bei RAL nach Wahl zusätzlich mit RAL Farbnummer angeben. Unverbindliche Preisempfehlung zuzüglich der gesetzlichen MwSt.

Ansicht und Bezeichnung	Abmessung in mm			Bestell-Nr.	Preise mit Montageadapter		
	Frontplatte	UP-Kasten	Mauer-Aussparung		Ausführung: Aluminium eloxiert	RAL nach Wahl	Edelstahl V4A gebürstet

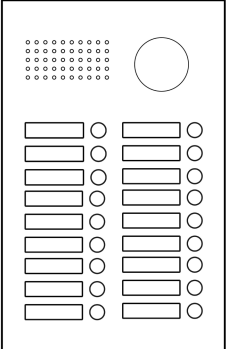
	<p><u>Hinweis</u> Wenn mehr als 8 Klingeltaster angeschlossen werden, ist für jeweils 12 weitere Klingeltaster ein Erweiterungsmodul für Einbaulautsprecher Artikel N 1259 00 einzuplanen.</p>						
	Video UP – Türstation 2-spaltig mit 8 Klingeltasten	B: 300,0 H: 300,0	B: 260,0 H: 260,0 T: 60,0	B: 270,0 H: 270,0 T: 65,0	16-0-91308 16-0-91108 16-0-91408	886,30 €	898,40 €
Video UP – Türstation 2-spaltig mit 10 Klingeltasten	B: 300,0 H: 330,0	B: 260,0 H: 290,0 T: 60,0	B: 270,0 H: 300,0 T: 65,0	16-0-91310 16-0-91110 16-0-91410	1.023,90 €	1.037,30 €	1.139,60 €
Video UP – Türstation 2-spaltig mit 12 Klingeltasten	B: 300,0 H: 360,0	B: 260,0 H: 320,0 T: 60,0	B: 270,0 H: 330,0 T: 65,0	16-0-91312 16-0-91112 16-0-91412	1.158,00 €	1.172,70 €	1.281,60 €
Video UP – Türstation 2-spaltig mit 14 Klingeltasten	B: 300,0 H: 390,0	B: 260,0 H: 350,0 T: 60,0	B: 270,0 H: 360,0 T: 65,0	16-0-91314 16-0-91114 16-0-91414	1.291,90 €	1.308,00 €	1.423,40 €
Video UP – Türstation 2-spaltig mit 16 Klingeltasten	B: 300,0 H: 420,0	B: 260,0 H: 380,0 T: 60,0	B: 270,0 H: 390,0 T: 65,0	16-0-91316 16-0-91116 16-0-91416	1.429,80 €	1.447,20 €	1.569,10 €
Video UP – Türstation 2-spaltig Mit 18 Klingeltasten	B: 300,0 H: 450,0	B: 260,0 H: 410,0 T: 60,0	B: 270,0 H: 420,0 T: 65,0	16-0-91318 16-0-91118 16-0-91418	1.560,40 €	1.579,20 €	1.707,70 €

Bestell-Nr. gemäß Ausführung und bei RAL nach Wahl zusätzlich mit RAL Farbnummer angeben. Unverbindliche Preisempfehlung zuzüglich der gesetzlichen MwSt.

Renz Planungsvorlage Blatt 1

bauseitige Video Unterputz Objekt-Türstation mit RSA2 Namenschild und Taste

für die Montage von Einbaulautsprecher, Erweiterungsmodul für Einbaulautsprecher und Farbkamera

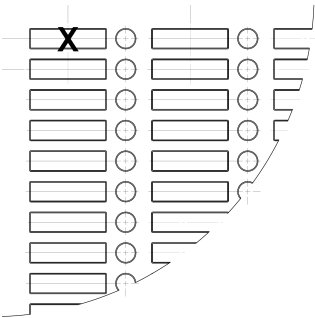
Klingeltasten	Ausführung:			Bauseitig vorhandene Montage Maße:	
	Spalten (Klingeltastenfelder)	Anzahl der Namenschilder / Tasten je Spalte	Material / Oberfläche	Einbauraum des UP- Kasten in mm	Deckfläche der Frontplatte in mm
Die gewünschte Anzahl der Klingeltasten eintragen.	Die Klingeltastenfelder werden in Spalten nebeneinander angeordnet.	Jedes Klingeltastenfeld (Spalte) kann individuell mit einer Anzahl von Namensschildern mit den dazugehörigen Tasten bestückt werden.	Das gewünschte Material mit der dazu gehörigen Oberfläche ankreuzen. Bei einer pulverbeschichteten Oberfläche ist die Angabe nach RAL notwendig.	Der Einbauraum des UP-Kasten ist die bauseitige Öffnung / Mauer-Aussparung (Mauer oder Fassade) die für den Einbau des UP-Kasten zur Verfügung steht.	Die Deckfläche der Frontplatte ist das Maß das die Frontplatte insgesamt an der Mauer oder Fassade überdecken soll.
Anzahl der Klingeltasten  max. 28 Klingeltasten Ab 29 Klingeltasten ist eine zweite Kamera einzuplanen.	 Rastermaß: vertikal 30 mm / horizontal 120 mm	Bitte die gewünschte Anordnung der Namenschilder mit den Tasten in der nachfolgenden Planungsvorlage Blatt 2 ankreuzen.	Edelstahl V4A gebürstet <input type="checkbox"/> Aluminium matt eloxiert EV1 <input type="checkbox"/> RAL-Pulverbeschichtung <input type="checkbox"/> <input type="checkbox"/> <input type="checkbox"/> <input type="checkbox"/>	Breite <input type="text"/> Höhe <input type="text"/> Tiefe <input type="text"/> Maße in mm	Breite <input type="text"/> Höhe <input type="text"/> Maße in mm

Absender

Firma	Ansprechpartner	Ort, Datum
Straße	Telefon	Unterschrift
PLZ, Ort	Telefax	

Bitte senden Sie diese Planungsunterlage an Ihren Elektrofachhandel.

Gira Giersiepen GmbH & Co.KG – Elektro-Installations-Systeme – Dahlienstraße – 42477 Radevormwald – Tel. 02195-602-0 – Fax. 02195-602-339 – www.gira.de – info@gira.de
 Erwin Renz Metallwarenfabrik GmbH & Co KG – Boschstraße 3 – 71737 Kirchberg / Murr – Tel.07144-301-0 – Fax. 07144-301-185 – www.briefkasten.de – info@renz-net.de

Renz Planungsvorlage Blatt 2

bauseitige Video Unterputz Objekt-Türstation mit RSA2 Namenschild und Taste

für die Montage von Einbaulautsprecher, Erweiterungsmodul für Einbaulautsprecher und Farbkamera

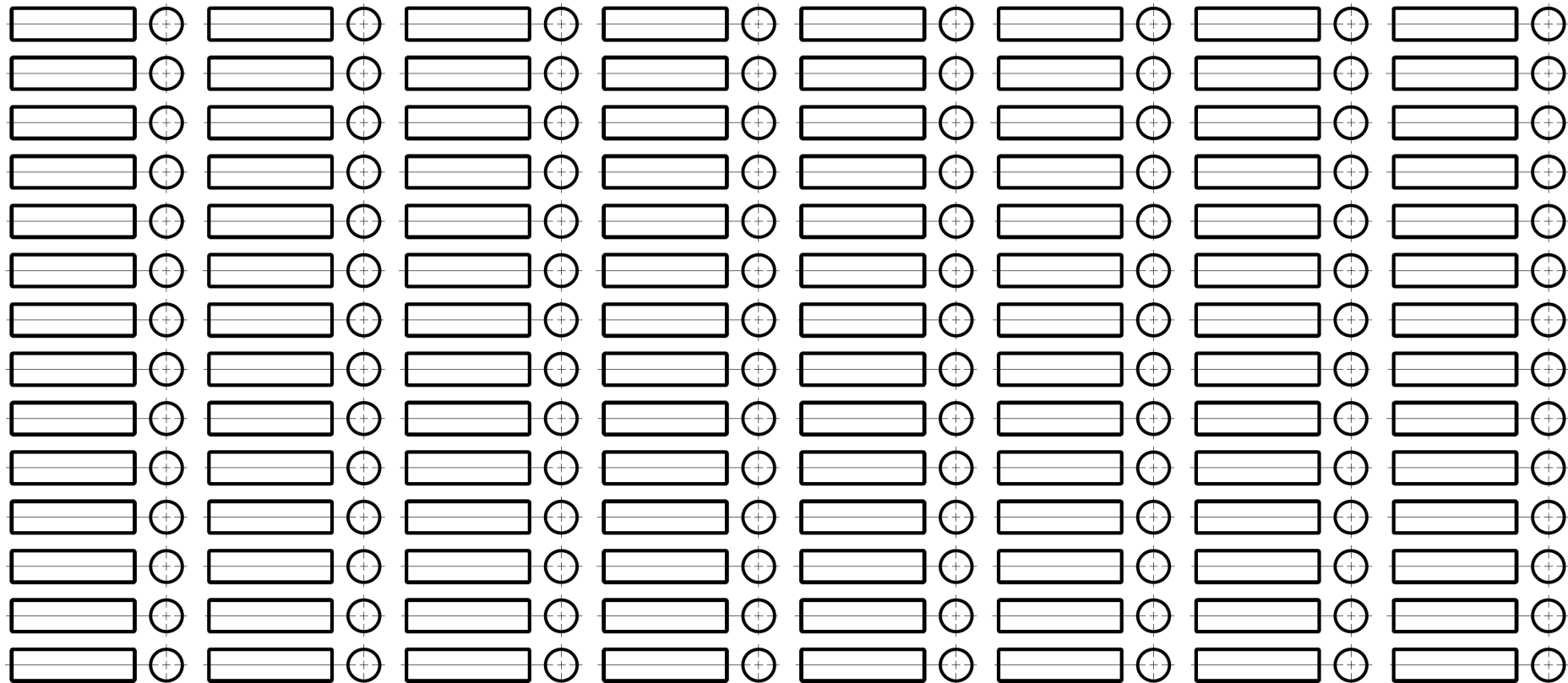

Bitte die gewünschte Anordnung und Bestückung der Namenschilder mit den Tasten in der Skizze ankreuzen.

Rastermaß: vertikal 30,0 mm / horizontal 120,0 mm

6. Audio Aufputz Objekt Türstationen

mit RSA2 Namensschild aus Kunststoff und Klingelknopf aus Alu oder V4A für die Montage von Einbaulautsprecher und Erweiterungsmodul für Einbaulautsprecher

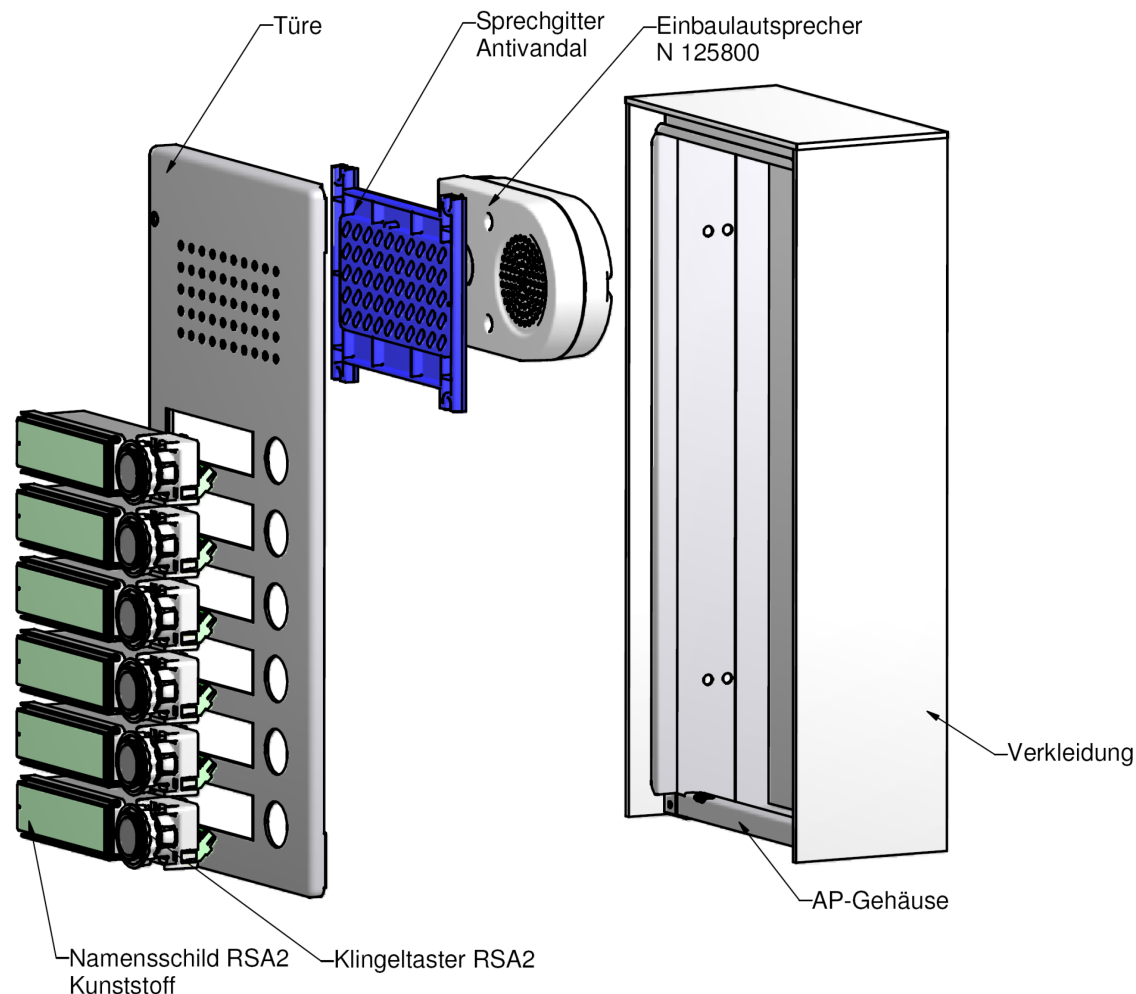

Die Verkleidung des AP Gehäuses ist 3-seitig in der jeweiligen Produktfarbe bzw. Oberfläche gestaltet.

Zusätzlich zu den eingesetzten Funktionen (Audio und Video) können die vor Vandalismus geschützten Türstationen mit Gravuren, mit Hausnummern LED beleuchtet oder unbeleuchtet, mit Lichttastern, etc. ausgestattet sein.

Die Türstationen weichen dann von den dargestellten Größen entsprechend ab.

Bei größeren Türstationen wird der Einbau von Schließern, Scharnieren oder Öffnungsbegrenzern für das Öffnen der Frontplatte empfohlen.

Die Zusätze sind in den Preisangaben nicht berücksichtigt und führen zu einem Mehrpreis der Objektürstationen.

Bei einem 230V Anschluss ist bauseits auf die entsprechende Schutzmaßnahme zu achten.

Ansicht und Bezeichnung	Abmessung in mm		Bestell-Nr.	Preise mit Montageadapter		
	AP-Kasten	AP-Gehäuse gesamt		Ausführung: Aluminium eloxiert	RAL nach Wahl	Edelstahl V4A gebürstet

							
	Audio AP – Türstation 1-spaltig mit 1 Klingeltaste	B: 140,0 H: 145,0 T: 60,0	B: 144,0 H: 147,0 T: 70,0	10-0-81301 10-0-81101 10-0-81401	374,30 € 	 394,20 € 	 397,70 €
	Audio AP – Türstation 1-spaltig mit 2 Klingeltasten	B: 140,0 H: 175,0 T: 60,0	B: 144,0 H: 177,0 T: 70,0	10-0-81302 10-0-81102 10-0-81402	444,30 € 	 465,80 € 	 475,60 €
	Audio AP – Türstation 1-spaltig mit 3 Klingeltasten	B: 140,0 H: 205,0 T: 60,0	B: 144,0 H: 207,0 T: 70,0	10-0-81303 10-0-81103 10-0-81403	516,90 € 	 540,20 € 	 557,20 €
	Audio AP – Türstation 1-spaltig mit 4 Klingeltasten	B: 140,0 H: 235,0 T: 60,0	B: 144,0 H: 237,0 T: 70,0	10-0-81304 10-0-81104 10-0-81404	591,80 € 	 616,60 € 	 644,90 €
	Audio AP – Türstation 1-spaltig mit 5 Klingeltasten	B: 140,0 H: 265,0 T: 60,0	B: 144,0 H: 267,0 T: 70,0	10-0-81305 10-0-81105 10-0-81405	664,00 € 	 691,00 € 	 728,80 €
	Audio AP – Türstation 1-spaltig mit 6 Klingeltasten	B: 140,0 H: 295,0 T: 60,0	B: 144,0 H: 297,0 T: 70,0	10-0-81306 10-0-81106 10-0-81406	738,60 € 	 766,90 € 	 813,70 €

Bestell-Nr. gemäß Ausführung und bei RAL nach Wahl zusätzlich mit RAL Farbnummer angeben. Unverbindliche Preisempfehlung zuzüglich der gesetzlichen MwSt.

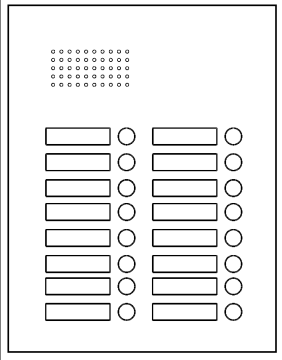
Ansicht und Bezeichnung	Abmessung in mm		Bestell-Nr.	Preise mit Montageadapter		
	AP-Kasten	AP-Gehäuse gesamt		Ausführung: Aluminium eloxiert	RAL nach Wahl	Edelstahl V4A gebürstet
	<u>Hinweis</u> Wenn mehr als 8 Klingeltaster angeschlossen werden, ist für jeweils 12 weitere Klingeltaster ein Erweiterungsmodul für Einbaulautsprecher Artikel N 1259 00 einzuplanen.					
	Audio AP – Türstation 2-spaltig mit 8 Klingeltasten	B: 260,0 H: 235,0 T: 60,0	B: 264,0 H: 237,0 T: 70,0	10-0-81308 10-0-81108 10-0-81408	871,10 € 	 898,70 €
Audio AP – Türstation 2-spaltig mit 10 Klingeltasten	B: 260,0 H: 265,0 T: 60,0	B: 264,0 H: 267,0 T: 70,0	10-0-81310	1.015,50 €		
			10-0-81110		1.044,00 €	
			10-0-81410			1.120,80 €
Audio AP – Türstation 2-spaltig mit 12 Klingeltasten	B: 260,0 H: 295,0 T: 60,0	B: 264,0 H: 297,0 T: 70,0	10-0-81312	1.150,70 €		
			10-0-81112		1.179,70 €	
			10-0-81412			1.271,80 €
Audio AP – Türstation 2-spaltig mit 14 Klingeltasten	B: 260,0 H: 325,0 T: 60,0	B: 264,0 H: 327,0 T: 70,0	10-0-81314	1.285,70 €		
			10-0-81114		1.315,40 €	
			10-0-81414			1.422,00 €
Audio AP – Türstation 2-spaltig mit 16 Klingeltasten	B: 260,0 H: 355,0 T: 60,0	B: 264,0 H: 357,0 T: 70,0	10-0-81316	1.420,70 €		
			10-0-81116		1.451,20 €	
			10-0-81416			1.572,90 €

Bestell-Nr. gemäß Ausführung und bei RAL nach Wahl zusätzlich mit RAL Farbnummer angeben. Unverbindliche Preisempfehlung zuzüglich der gesetzlichen MwSt.

Ansicht und Bezeichnung	Abmessung in mm		Bestell-Nr.	Preise mit Montageadapter		
	AP-Kasten	AP-Gehäuse gesamt		Ausführung: Aluminium eloxiert	RAL nach Wahl	Edelstahl V4A gebürstet

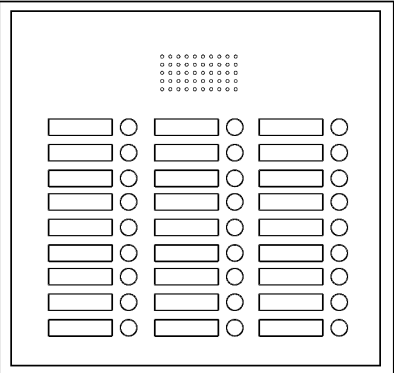
	<p><u>Hinweis</u> Wenn mehr als 8 Klingeltaster angeschlossen werden, ist für jeweils 12 weitere Klingeltaster ein Erweiterungsmodul für Einbaulautsprecher Artikel N 1259 00 einzuplanen.</p>					
	Audio AP – Türstation 3-spaltig mit 15 Klingeltasten	B: 380,0 H: 265,0 T: 60,0	B: 384,0 H: 267,0 T: 70,0	10-0-80315 10-0-80115 10-0-80415	1.354,10 €	1.382,20 €
Audio AP – Türstation 3-spaltig mit 18 Klingeltasten	B: 380,0 H: 295,0 T: 60,0	B: 384,0 H: 297,0 T: 70,0	10-0-80318 10-0-80118 10-0-80418	1.550,70 €	1.579,30 €	1.718,20 €
Audio AP – Türstation 3-spaltig mit 21 Klingeltasten	B: 380,0 H: 325,0 T: 60,0	B: 384,0 H: 327,0 T: 70,0	10-0-81321 10-0-81121 10-0-81421	1.749,20 €	1.779,20 €	1.931,70 €
Audio AP – Türstation 3-spaltig mit 24 Klingeltasten	B: 380,0 H: 355,0 T: 60,0	B: 384,0 H: 357,0 T: 70,0	10-0-81324 10-0-81124 10-0-81424	1.955,70 €	1.976,70 €	2.154,50 €
Audio AP – Türstation 3-spaltig mit 27 Klingeltasten	B: 380,0 H: 385,0 T: 60,0	B: 384,0 H: 387,0 T: 70,0	10-0-81327 10-0-81127 10-0-81427	2.149,00 €	2.171,50 €	2.362,80 €

Bestell-Nr. gemäß Ausführung und bei RAL nach Wahl zusätzlich mit RAL Farbnummer angeben. Unverbindliche Preisempfehlung zuzüglich der gesetzlichen MwSt.

Ansicht und Bezeichnung	Abmessung in mm		Bestell-Nr.	Preise mit Montageadapter		
	AP-Kasten	AP-Gehäuse gesamt		Ausführung: Aluminium eloxiert	RAL nach Wahl	Edelstahl V4A gebürstet

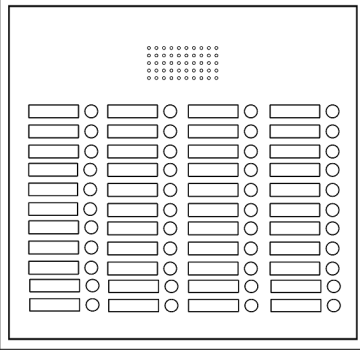
	<p><u>Hinweis</u> Wenn mehr als 8 Klingeltaster angeschlossen werden, ist für jeweils 12 weitere Klingeltaster ein Erweiterungsmodul für Einbaulautsprecher Artikel N 1259 00 einzuplanen.</p>				
	Audio AP – Türstation 4-spaltig mit 28 Klingeltasten	B: 500,0 H: 325,0 T: 60,0	B: 504,0 H: 327,0 T: 70,0	10-0-80328 10-0-80128 10-0-80428	2.255,60 €
Audio AP – Türstation 4-spaltig mit 32 Klingeltasten	B: 500,0 H: 355,0 T: 60,0	B: 504,0 H: 357,0 T: 70,0	10-0-80332	2.510,50 €	
			10-0-80132		2.494,80 €
			10-0-80432		2.744,30 €
Audio AP – Türstation 4-spaltig mit 36 Klingeltasten	B: 500,0 H: 385,0 T: 60,0	B: 504,0 H: 387,0 T: 70,0	10-0-80336	2.788,70 €	
			10-0-80136		2.753,50 €
			10-0-80436		3.045,00 €
Audio AP – Türstation 4-spaltig mit 40 Klingeltasten	B: 500,0 H: 415,0 T: 60,0	B: 504,0 H: 417,0 T: 70,0	10-0-81340	3.043,60 €	
			10-0-81140		3.009,90 €
			10-0-81440		3.318,50 €
Audio AP – Türstation 4-spaltig mit 44 Klingeltasten	B: 500,0 H: 445,0 T: 60,0	B: 504,0 H: 447,0 T: 70,0	10-0-81344	3.321,40 €	
			10-0-81144		3.272,70 €
			10-0-81444		3.620,80 €

Bestell-Nr. gemäß Ausführung und bei RAL nach Wahl zusätzlich mit RAL Farbnummer angeben. Unverbindliche Preisempfehlung zuzüglich der gesetzlichen MwSt.

Ansicht und Bezeichnung	Abmessung in mm		Bestell-Nr.	Preise mit Montageadapter		
	AP-Kasten	AP-Gehäuse gesamt		Ausführung: Aluminium eloxiert	RAL nach Wahl	Edelstahl V4A gebürstet

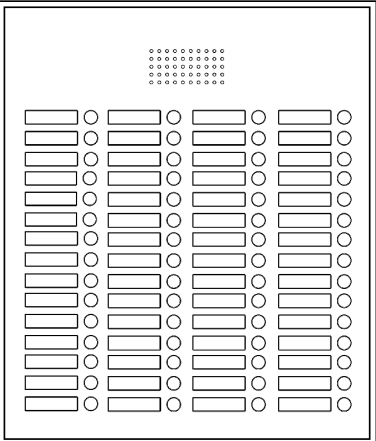

	<p><u>Hinweis</u> Wenn mehr als 8 Klingeltaster angeschlossen werden, ist für jeweils 12 weitere Klingeltaster ein Erweiterungsmodul für Einbaulautsprecher Artikel N 1259 00 einzuplanen.</p>				
	Audio AP – Türstation 4-spaltig mit 48 Klingeltasten	B: 500,0 H: 475,0 T: 60,0	B: 504,0 H: 477,0 T: 70,0	10-0-81348 10-0-81148 10-0-81448	3.602,20 €
Audio AP – Türstation 4-spaltig mit 52 Klingeltasten	B: 500,0 H: 505,0 T: 60,0	B: 504,0 H: 507,0 T: 70,0	10-0-81352 10-0-81152 10-0-81452	3.857,10 € 	 3.803,10 € 4.167,80 €
Audio AP – Türstation 4-spaltig mit 56 Klingeltasten	B: 500,0 H: 535,0 T: 60,0	B: 504,0 H: 537,0 T: 70,0	10-0-81356 10-0-81156 10-0-81456	4.137,30 € 	 4.076,40 € 4.452,70 €
Audio AP – Türstation 4-spaltig mit 60 Klingeltasten	B: 500,0 H: 565,0 T: 60,0	B: 504,0 H: 567,0 T: 70,0	10-0-81360 10-0-81160 10-0-81460	4.392,20 € 	 4.332,80 € 4.726,20 €

Bestell-Nr. gemäß Ausführung und bei RAL nach Wahl zusätzlich mit RAL Farbnummer angeben. Unverbindliche Preisempfehlung zuzüglich der gesetzlichen Mwst.

Renz Planungsvorlage Blatt 1

bauseitige Audio Aufputz Objekt-Türstation mit RSA2 Namenschild und Taste

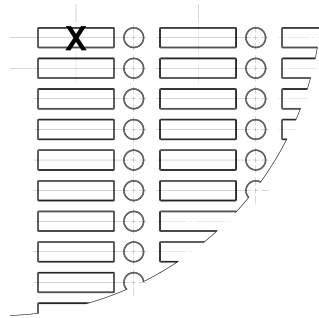
für die Montage von Einbaulautsprecher und Erweiterungsmodul für Einbaulautsprecher

Klingeltasten	Ausführung:			Bauseitig vorhandener Einbauraum für die AP-Türstation
	Spalten (Klingeltastenfelder)	Anzahl der Namenschilder / Tasten je Spalte	Material / Oberfläche	
Die gewünschte Anzahl der Klingeltasten eintragen.	Die Klingeltastenfelder werden in Spalten nebeneinander angeordnet.	Jedes Klingeltastenfeld (Spalte) kann individuell mit einer Anzahl von Namenschildern mit den dazugehörigen Tasten bestückt werden.	Das gewünschte Material und die dazugehörige Oberfläche ankreuzen. Bei einer pulverbeschichteten Oberfläche ist die Angabe nach RAL notwendig.	Der Einbauraum ist die bauseitige Fläche und Tiefe (Mauer oder Fassade) die für den Einbau der AP-Türstation zur Verfügung steht bzw. abgedeckt werden soll.
Anzahl der Klingeltasten  max. 68 Klingeltasten Ab 69 Klingeltasten ist ein zweites Sprechgitter einzuplanen.	 Rastermaß: vertikal 30 mm / horizontal 120 mm	Bitte die gewünschte Anordnung der Namenschilder mit den Tasten in der nachfolgenden Planungsvorlage Blatt 2 ankreuzen.	Edelstahl V4A gebürstet <input type="checkbox"/> Aluminium matt eloxiert EV1 <input type="checkbox"/> RAL-Pulverbeschichtung <input type="checkbox"/> 	Breite <input type="text"/> Höhe <input type="text"/> Tiefe <input type="text"/> Maße in mm

Absender

Firma	Ansprechpartner	Ort, Datum
Straße	Telefon	Unterschrift
PLZ, Ort	Telefax	

Bitte senden Sie diese Planungsunterlage an Ihren Elektrofachhandel.

Renz Planungsvorlage Blatt 2

bauseitige Audio Aufputz Objekt-Türstation mit RSA2 Namenschild und Taste

für die Montage von Einbaulautsprecher und Erweiterungsmodul für Einbaulautsprecher

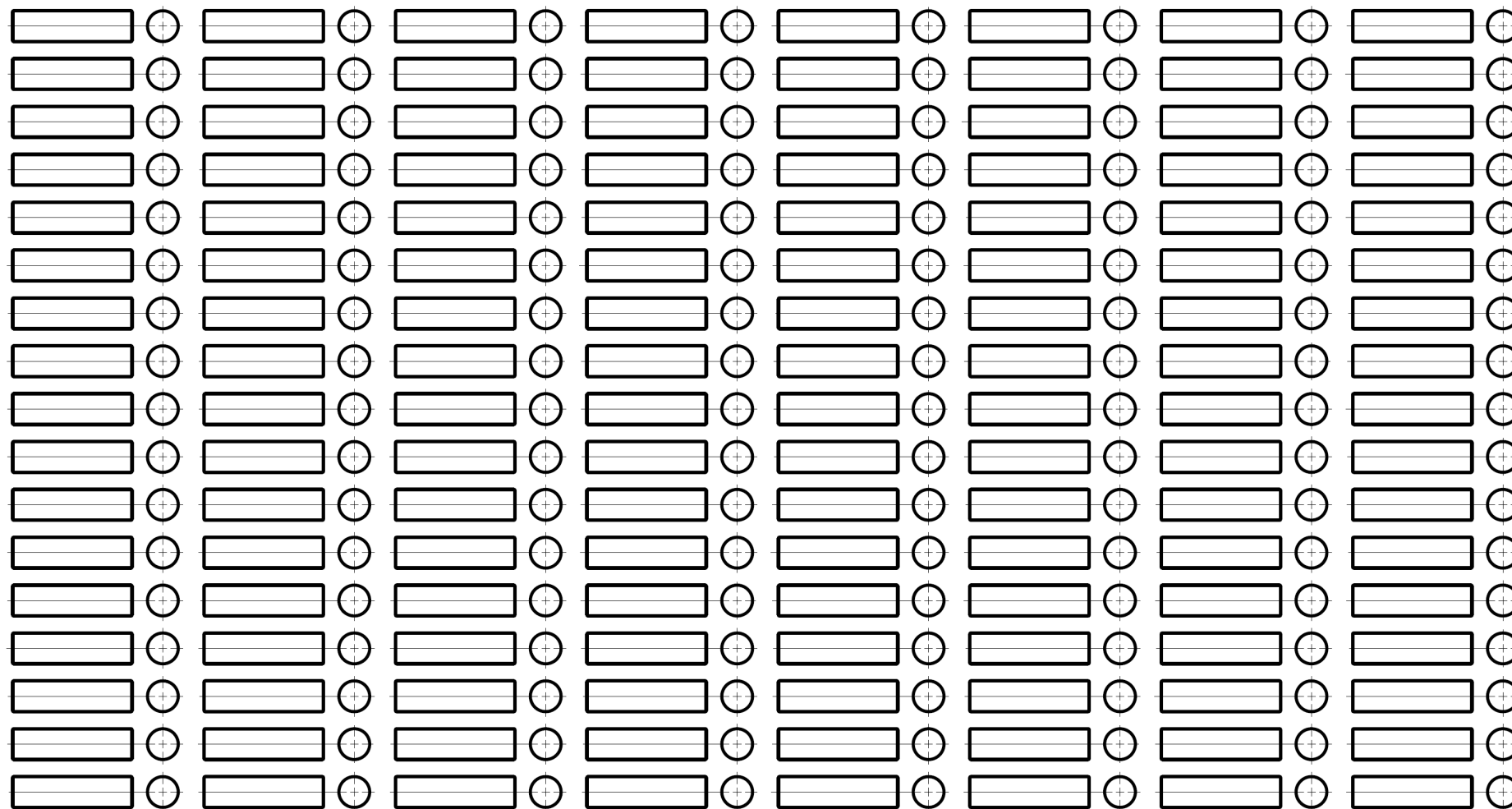

Bitte die gewünschte Anordnung und Bestückung der Namenschilder mit den Tasten in der Skizze ankreuzen.
Rastermaß: vertikal 30 mm / horizontal 120 mm

7. Video Aufputz Objekt Türstationen Antivandal

mit RSA2 Namensschild aus Kunststoff und Klingelknopf aus Alu oder V4A für die Montage von Einbaulautsprecher, Erweiterungsmodul für Einbaulautsprecher und Farbkamera

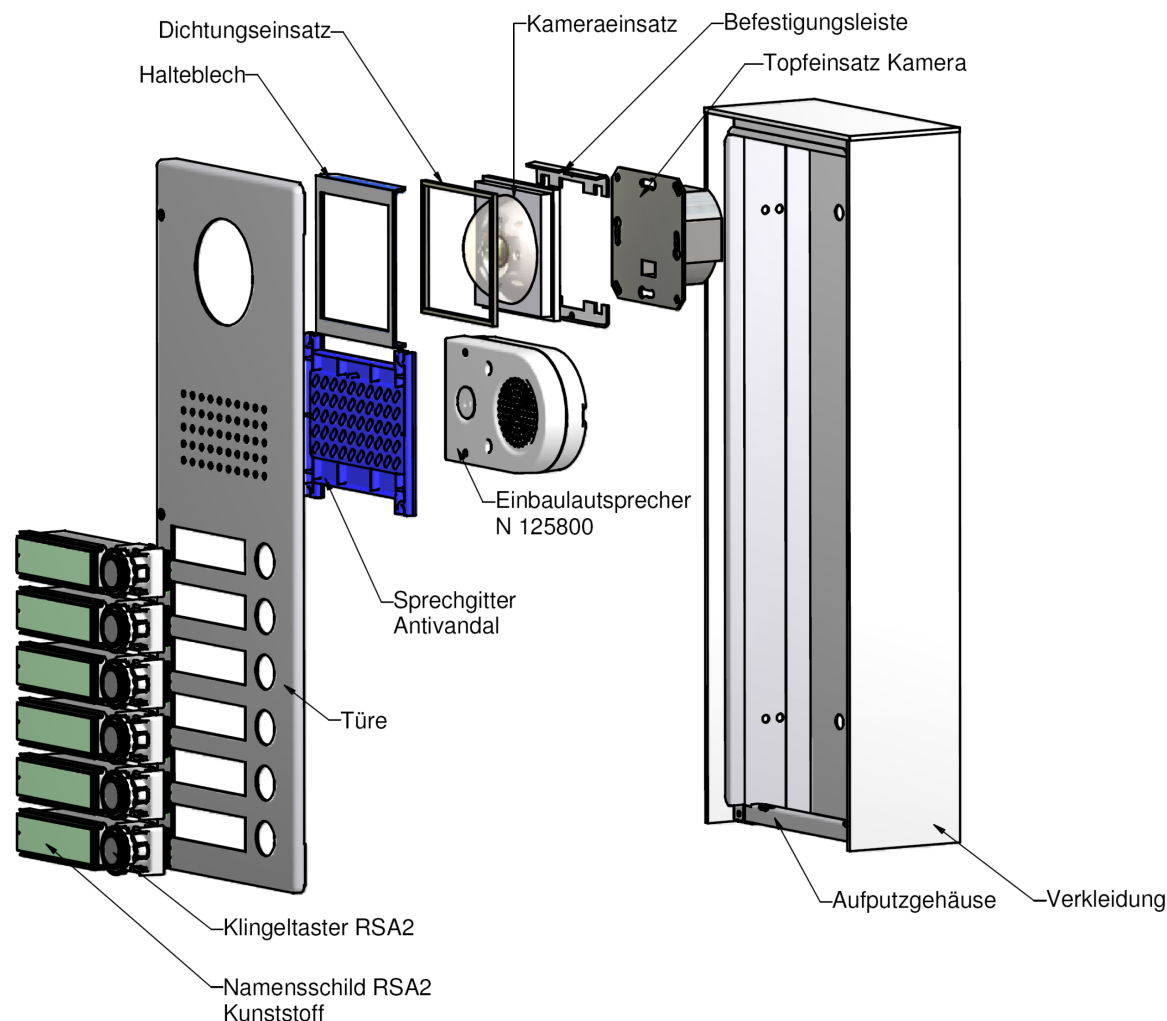

Die Verkleidung des AP Gehäuses ist 3-seitig in der jeweiligen Produktfarbe bzw. Oberfläche gestaltet.

Zusätzlich zu den eingesetzten Funktionen (Audio und Video) können die vor Vandalismus geschützten Türstationen mit Gravuren, mit Hausnummern LED beleuchtet oder unbeleuchtet, mit Lichttastern, etc. ausgestattet sein. Die Türstationen weichen dann von den dargestellten Größen entsprechend ab.

Bei größeren Türstationen wird der Einbau von Schlössern, Scharnieren oder Öffnungsbegrenzern für das Öffnen der Frontplatte empfohlen.

Die Zusätze sind in den Preisangaben nicht berücksichtigt und führen zu einem Mehrpreis der Objektürstationen.

Bei einem 230V Anschluss ist bauseits auf die entsprechende Schutzmaßnahme zu achten.

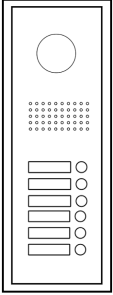
Ansicht und Bezeichnung	Abmessung in mm		Bestell-Nr.	Preise mit Montageadapter			
	AP-Kasten	AP-Gehäuse gesamt		Ausführung: Aluminium eloxiert	RAL nach Wahl	Edelstahl V4A gebürstet	
							
	Video AP – Türstation 1-spaltig mit 1 Klingeltaste	B: 140,0 H: 235,0 T: 60,0	B: 144,0 H: 237,0 T: 70,0	10-0-91301 10-0-91101 10-0-91401	468,00 € 	 492,80 € 	 510,30 €
	Video AP – Türstation 1-spaltig mit 2 Klingeltasten	B: 140,0 H: 265,0 T: 60,0	B: 144,0 H: 267,0 T: 70,0	10-0-91302 10-0-91102 10-0-91402	540,20 € 	 567,20 € 	 594,20 €
	Video AP – Türstation 1-spaltig mit 3 Klingeltasten	B: 140,0 H: 295,0 T: 60,0	B: 144,0 H: 297,0 T: 70,0	10-0-91303 10-0-91103 10-0-91403	614,80 € 	 643,10 € 	 679,10 €
	Video AP – Türstation 1-spaltig mit 4 Klingeltasten	B: 140,0 H: 325,0 T: 60,0	B: 144,0 H: 327,0 T: 70,0	10-0-91304 10-0-91104 10-0-91404	689,30 € 	 719,00 € 	 763,90 €
	Video AP – Türstation 1-spaltig mit 5 Klingeltasten	B: 140,0 H: 355,0 T: 60,0	B: 144,0 H: 357,0 T: 70,0	10-0-91305 10-0-91105 10-0-91405	764,20 € 	 794,90 € 	 849,00 €
	Video AP – Türstation 1-spaltig mit 6 Klingeltasten	B: 140,0 H: 385,0 T: 60,0	B: 144,0 H: 387,0 T: 70,0	10-0-91306 10-0-91106 10-0-91406	841,90 € 	 873,40 € 	 941,20 €

Bestell-Nr. gemäß Ausführung und bei RAL nach Wahl zusätzlich mit RAL Farbnummer angeben. Unverbindliche Preisempfehlung zuzüglich der gesetzlichen MwSt.

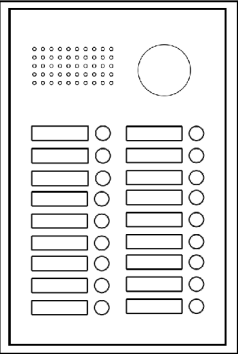

Ansicht und Bezeichnung	Abmessung in mm		Bestell-Nr.	Preise mit Montageadapter			
	AP-Kasten	AP-Gehäuse gesamt		Ausführung: Aluminium eloxiert	RAL nach Wahl	Edelstahl V4A gebürstet	
							
	<p><u>Hinweis</u> Wenn mehr als 8 Klingeltaster angeschlossen werden, ist für jeweils 12 weitere Klingeltaster ein Erweiterungsmodul für Einbaulautsprecher Artikel N 1259 00 einzuplanen.</p>						
	Video AP – Türstation 2-spaltig mit 8 Klingeltasten	B: 260,0 H: 235,0 T: 60,0	B: 264,0 H: 237,0 T: 70,0	10-0-91308 10-0-91108 10-0-91408	932,10 €	959,70 €	1.019,20 €
	Video AP – Türstation 2-spaltig mit 10 Klingeltasten	B: 260,0 H: 265,0 T: 60,0	B: 264,0 H: 267,0 T: 70,0	10-0-91310 10-0-91110 10-0-91410	1.071,30 €	1.099,80 €	1.176,60 €
	Video AP – Türstation 2-spaltig mit 12 Klingeltasten	B: 260,0 H: 295,0 T: 60,0	B: 264,0 H: 297,0 T: 70,0	10-0-91312 10-0-91112 10-0-91412	1.206,50 €	1.235,50 €	1.327,60 €
	Video AP – Türstation 2-spaltig mit 14 Klingeltasten	B: 260,0 H: 325,0 T: 60,0	B: 264,0 H: 327,0 T: 70,0	10-0-91314 10-0-91114 10-0-91414	1.341,50 €	1.371,20 €	1.477,80 €
	Video AP – Türstation 2-spaltig mit 16 Klingeltasten	B: 260,0 H: 355,0 T: 60,0	B: 264,0 H: 357,0 T: 70,0	10-0-91316 10-0-91116 10-0-91416	1.476,50 €	1.507,00 €	1.628,70 €
Video AP – Türstation 2-spaltig Mit 18 Klingeltasten	B: 260,0 H: 385,0 T: 60,0	B: 264,0 H: 387,0 T: 70,0	10-0-91318 10-0-91118 10-0-91418	1.611,60 €	1.642,70 €	1.779,40 €	

Bestell-Nr. gemäß Ausführung und bei RAL nach Wahl zusätzlich mit RAL Farbnummer angeben. Unverbindliche Preisempfehlung zuzüglich der gesetzlichen MwSt.

Renz Planungsvorlage Blatt 1

bauseitige Video Aufputz Objekt-Türstation mit RSA2 Namenschild und Taste

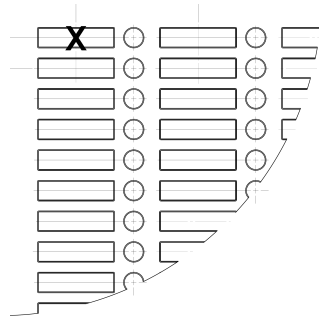
für die Montage von Einbaulautsprecher und Erweiterungsmodul für Einbaulautsprecher

Klingeltasten	Ausführung:			Bauseitig vorhandener Einbauraum für die AP-Türstation
	Spalten (Klingeltastenfelder)	Anzahl der Namenschilder / Tasten je Spalte	Material / Oberfläche	
Die gewünschte Anzahl der Klingeltasten eintragen.	Die Klingeltastenfelder werden in Spalten nebeneinander angeordnet.	Jedes Klingeltastenfeld (Spalte) kann individuell mit einer Anzahl von Namenschildern mit den dazugehörigen Tasten bestückt werden.	Das gewünschte Material und die dazugehörige Oberfläche ankreuzen. Bei einer pulverbeschichteten Oberfläche ist die Angabe nach RAL notwendig.	Der Einbauraum ist die bauseitige Fläche und Tiefe (Mauer oder Fassade) die für den Einbau der AP-Türstation zur Verfügung steht bzw. abgedeckt werden soll.
Anzahl der Klingeltasten  max. 28 Klingeltasten Ab 29 Klingeltasten ist eine zweite Kamera einzuplanen.	 Rastermaß: vertikal 30 mm / horizontal 120 mm	Bitte die gewünschte Anordnung der Namenschilder mit den Tasten in der nachfolgenden Planungsvorlage Blatt 2 ankreuzen.	Edelstahl V4A gebürstet <input type="checkbox"/> Aluminium matt eloxiert EV1 <input type="checkbox"/> RAL-Pulverbeschichtung 	Breite <input type="text"/> Höhe <input type="text"/> Tiefe <input type="text"/> Maße in mm

Absender

Firma	Ansprechpartner	Ort, Datum
Straße	Telefon	Unterschrift
PLZ, Ort	Telefax	

Bitte senden Sie diese Planungsunterlage an Ihren Elektrofachhandel.

Renz Planungsvorlage Blatt 2

bauseitige Video Aufputz Objekt-Türstation mit RSA2 Namenschild und Taste

für die Montage von Einbaulautsprecher und Erweiterungsmodul für Einbaulautsprecher

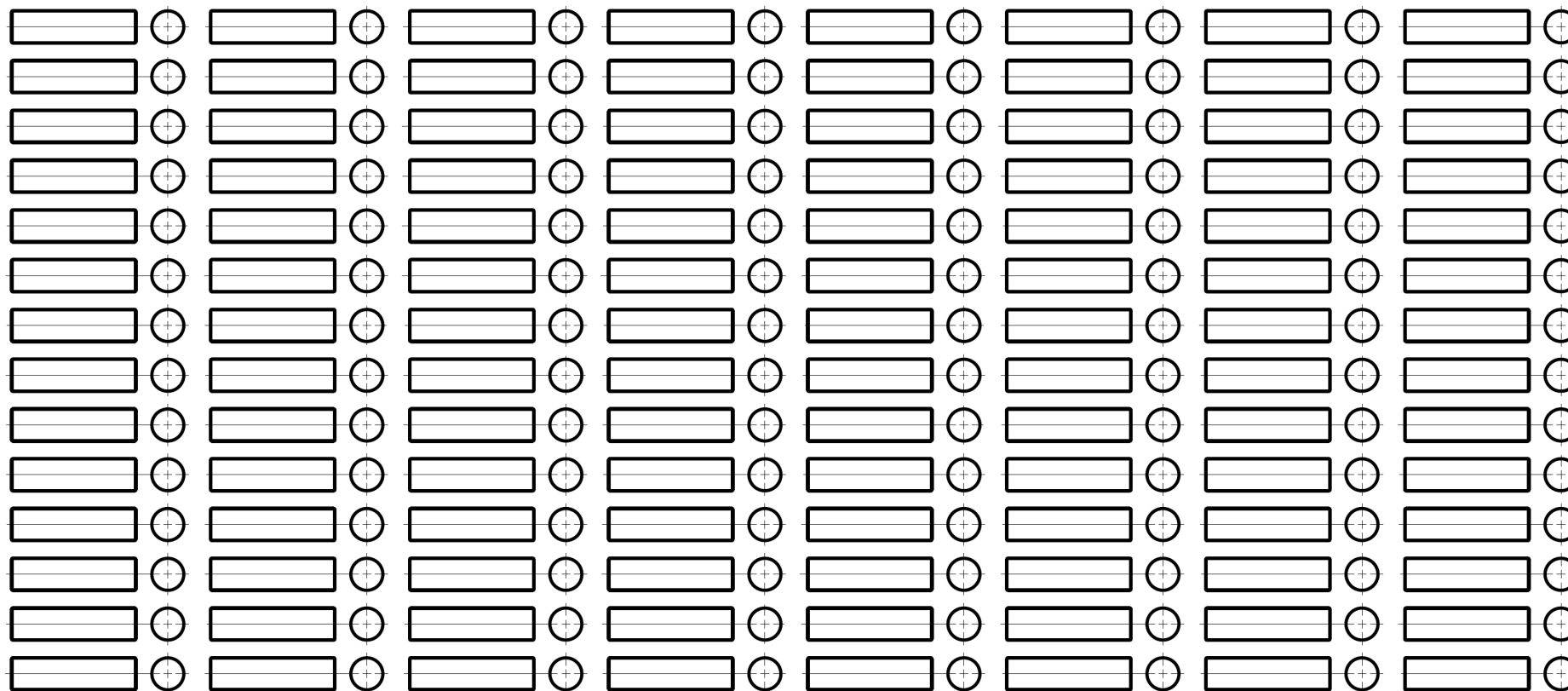

Bitte die gewünschte Anordnung und Bestückung der Namenschilder mit den Tasten in der Skizze ankreuzen.
Rastermaß: vertikal 30 mm / horizontal 120 mm

8. Montage der TK Einsätze, Einbaulautsprecher, Erweiterungsmodul und Farbkamera in Renz Briefkastensysteme

Montage der TK Einsätze in Renz Briefkastensysteme

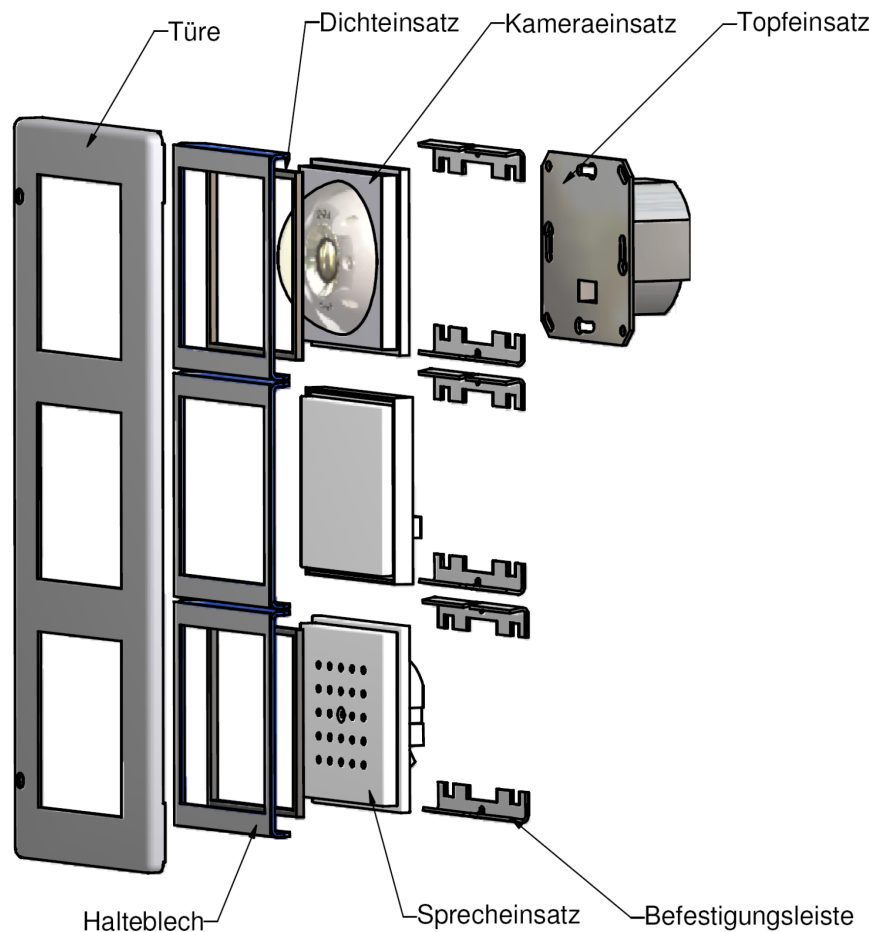

Basis ist die Renz Briefkasten-anlage mit dem entsprechenden Installationskasten in den der Einbau der TK-Einsätze erfolgt. Parallel zur Planung der Briefkastenanlage muss die Montage der TK-Einsätze geplant werden.

Der Einbau der Gira TK-Einsätze kann in allen Renz Briefkasten-Modellgruppen erfolgen.

Renz Planungsvorlage Blatt 1 für die Montage der Gira TK Einsätze in Renz Briefkastensysteme

Briefkastensystem	Funktion Türkommunikation	TK Einsätze	Ausführung:		
			Anordnung der TK Einsätze	Anzahl der TK Einsätze im Installationskasten	Material / Oberfläche
<p>Die gewünschte Bauform bzw. Montageart der Renz Briefkastenanlage ankreuzen.</p> <p>Freistehende Montage <input type="checkbox"/></p> <p>Aufputz Montage <input type="checkbox"/></p> <p>Unterputz Montage <input type="checkbox"/></p> <p>Türseitenteil Montage <input type="checkbox"/></p> <p>Mauerdurchwurf Montage <input type="checkbox"/></p> <p>Zaun Montage <input type="checkbox"/></p>	<p>Die Funktion der Türkommunikation ankreuzen.</p>	<p>Die erforderliche Anzahl der TK Einsätze eintragen.</p>	<p>Die TK Einsätze können links, rechts oder oberhalb der Briefkästen angeordnet sein. Sie werden in einem oder mehreren Installationskästen eingebaut. Die Installationskästen entsprechen dem Rastermaß der eingesetzten Briefkastengröße.</p>	<p>Bei mehreren eingesetzten Installationskästen können diese individuell mit unterschiedlicher Anzahl von TK Einsätze bestückt werden.</p>	<p>Das gewünschte Material und die dazugehörige Oberfläche ankreuzen.</p> <p>Bei einer pulverbeschichteten Oberfläche ist die Angabe nach RAL notwendig.</p>
<p>Absender</p>	<p>Audio <input type="checkbox"/></p> <p>Video <input type="checkbox"/></p>	<p>Anzahl der TK Einsätze</p> <p><input type="checkbox"/> <input type="checkbox"/></p>		<p>Bitte die gewünschte Anordnung der Briefkästen und der TK Einsätze in der nachfolgenden Planungsvorlage Blatt 2 ankreuzen.</p>	<p>Edelstahl V4A gebürstet <input type="checkbox"/></p> <p>Aluminium matt eloxiert EV1 <input type="checkbox"/></p> <p>RAL-Pulverbeschichtung</p> <p><input type="checkbox"/> <input type="checkbox"/> <input type="checkbox"/> <input type="checkbox"/></p>

Firma	Ansprechpartner	Ort, Datum
Straße	Telefon	Unterschrift
PLZ, Ort	Telefax	

Bitte senden Sie diese Planungsunterlage an Ihren Elektrofachhandel.

Gira Giersiepen GmbH & Co.KG – Elektro-Installations-Systeme – Dahlienstraße – 42477 Radevormwald – Tel. 02195-602-0 – Fax. 02195-602-339 – www.gira.de – info@gira.de
 Erwin Renz Metallwarenfabrik GmbH & Co KG – Boschstraße 3 – 71737 Kirchberg / Murr – Tel.07144-301-0 – Fax. 07144-301-185 – www.briefkasten.de – info@renz-net.de

Renz Planungsvorlage Blatt 2
für die Montage der Gira TK Einsätze in Renz Briefkastensysteme

	<input type="checkbox"/> <input type="checkbox"/> <input type="checkbox"/>	<input type="checkbox"/> <input type="checkbox"/> <input type="checkbox"/>	<input type="checkbox"/> <input type="checkbox"/> <input type="checkbox"/>	<input type="checkbox"/> <input type="checkbox"/> <input type="checkbox"/>	<input type="checkbox"/> <input type="checkbox"/> <input type="checkbox"/>	<input type="checkbox"/> <input type="checkbox"/> <input type="checkbox"/>	<input type="checkbox"/> <input type="checkbox"/> <input type="checkbox"/>	
<input type="checkbox"/>								<input type="checkbox"/>
<input type="checkbox"/>								<input type="checkbox"/>
<input type="checkbox"/>								<input type="checkbox"/>
<input type="checkbox"/>								<input type="checkbox"/>
<input type="checkbox"/>								<input type="checkbox"/>
<input type="checkbox"/>								<input type="checkbox"/>
<input type="checkbox"/>								<input type="checkbox"/>
<input type="checkbox"/>								<input type="checkbox"/>

Bitte die gewünschte Anordnung der Briefkästen und der TK Einsätze in der Skizze ankreuzen.

Montage Einbaulautsprecher, Erweiterungsmodul für Einbaulautsprecher und Farbkamera in Renz Briefkastensysteme

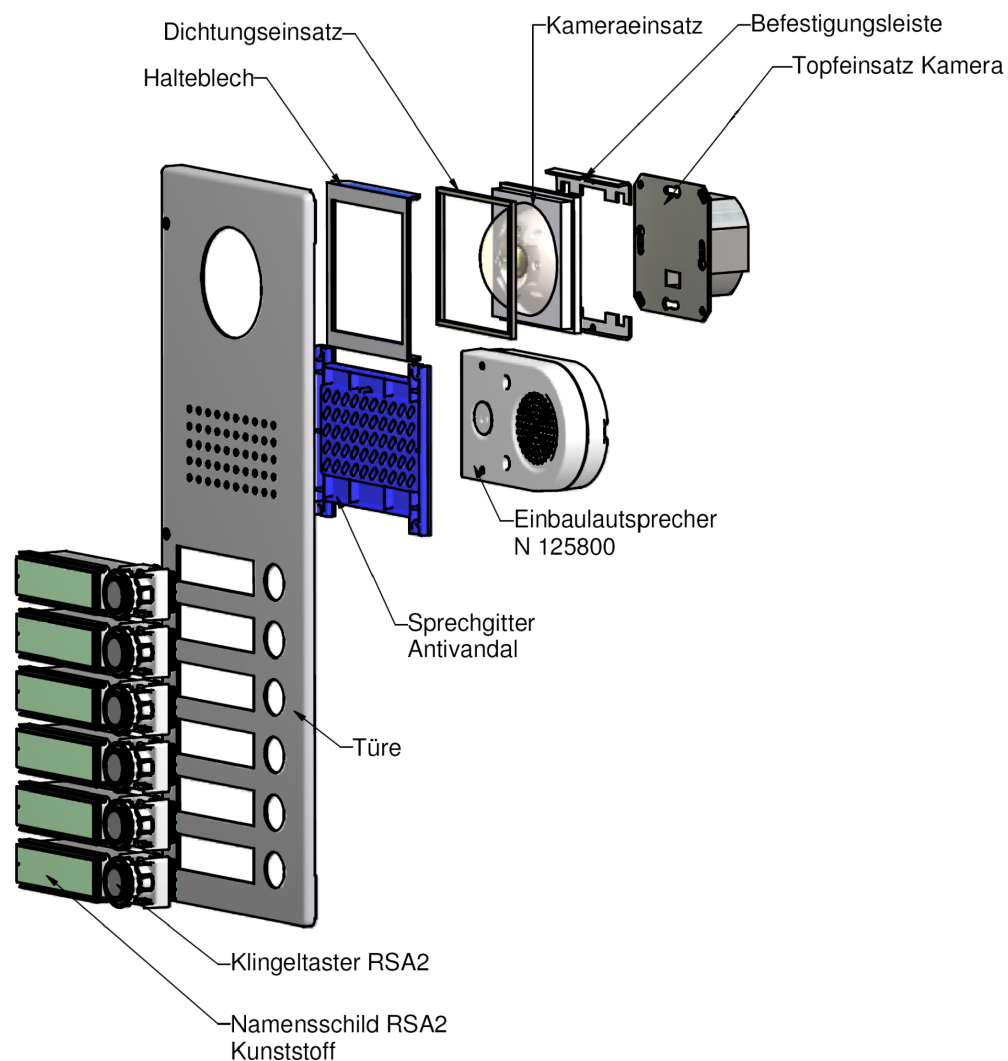

Basis ist die Renz Briefkasten-anlage mit dem entsprechenden Installationskasten in den der Einbaulautsprecher, die RSA2 Namensschilder mit Tasten und bei Bedarf das Erweiterungsmodul und die Farbkamera eingebaut wird.
 Parallel zur Planung der Briefkastenanlage muss die Montage der Einbauten geplant werden.

Der Einbau des Einbaulaut-sprechers, der RSA2 Namen-schilder mit Tasten und bei Bedarf das Erweiterungsmodul und die Farbkamera kann in allen Renz Briefkasten-Modellgruppen erfolgen.

Bei einem 230V Anschluss ist bauseits auf die entsprechende Schutzmaßnahme zu achten.

Renz Planungsvorlage Blatt 1

Montage von Einbaulautsprecher, Erweiterungsmodul für Einbaulautsprecher und Farbkamera in Renz Briefkastensysteme

Briefkastensystem	Funktion Türkommunikation	Klingeltasten	Ausführung:		
			Anordnung der Klingeltasten	Anordnung des Einbaulautsprechers / Farbkamera	Material / Oberfläche
<p>Die gewünschte Bauform bzw. Montageart der Renz Briefkastenanlage ankreuzen.</p> <p>Freistehende Montage <input type="checkbox"/></p> <p>Aufputz Montage <input type="checkbox"/></p> <p>Unterputz Montage <input type="checkbox"/></p> <p>Türseitenteil Montage <input type="checkbox"/></p> <p>Mauerdurchwurf Montage <input type="checkbox"/></p> <p>Zaun Montage <input type="checkbox"/></p>	<p>Die Funktion der Türkommunikation ankreuzen.</p>	<p>Die erforderliche Anzahl der Klingeltasten eintragen.</p>	<p>Die Klingeltasten können links, rechts oder oberhalb der Briefkästen angeordnet sein. Sie werden in einem oder mehreren Installationskästen eingebaut. Die Installationskästen entsprechen dem Rastermaß der eingesetzten Briefkasten-größe.</p>	<p>Standardmäßig werden der Einbaulautsprecher und die Farbkamera oben links oder seitlich oben angeordnet.</p> <p>Wenn keine Farbkamera eingebaut wird, können für diesen Einbauplatz noch drei Namensschilder mit Klingeltasten zusätzlich eingeplant werden.</p>	<p>Das gewünschte Material und die dazugehörige Oberfläche ankreuzen.</p> <p>Bei einer pulverbeschichteten Oberfläche ist die Angabe nach RAL notwendig.</p>
	<p>Audio <input type="checkbox"/></p> <p>Video <input type="checkbox"/></p>	<p>Anzahl der Klingeltasten</p> <p><input type="checkbox"/> <input type="checkbox"/></p> <p>max. 68 Tasten Audio max. 28 Tasten Video</p>		<p>Bitte die gewünschte Anordnung der Briefkästen und der Namensschilder mit den Tasten in der nachfolgenden Planungsvorlage Blatt 2 ankreuzen.</p>	<p>Edelstahl V4A gebürstet <input type="checkbox"/></p> <p>Aluminium matt eloxiert EV1 <input type="checkbox"/></p> <p>RAL-Pulverbeschichtung</p> <p><input type="checkbox"/> <input type="checkbox"/> <input type="checkbox"/> <input type="checkbox"/></p>































































Absender

Firma	Ansprechpartner	Ort, Datum
Straße	Telefon	Unterschrift
PLZ, Ort	Telefax	

Bitte senden Sie diese Planungsunterlage an Ihren Elektrofachhandel.

Renz Planungsvorlage Blatt 2

Montage von Einbaulautsprecher, Erweiterungsmodul für Einbaulautsprecher und Farbkamera in Renz Briefkastensysteme

	   	  	  	  	  	  	
   							   
           							           
     							     

Bitte die gewünschte Anordnung der Briefkästen und der Namenschilder mit den Tasten in der Skizze ankreuzen.

9. Montageteile und Zubehör

9.1 Montage der Gira TK Einsätze

a) Gira Modulträgerrahmen montieren

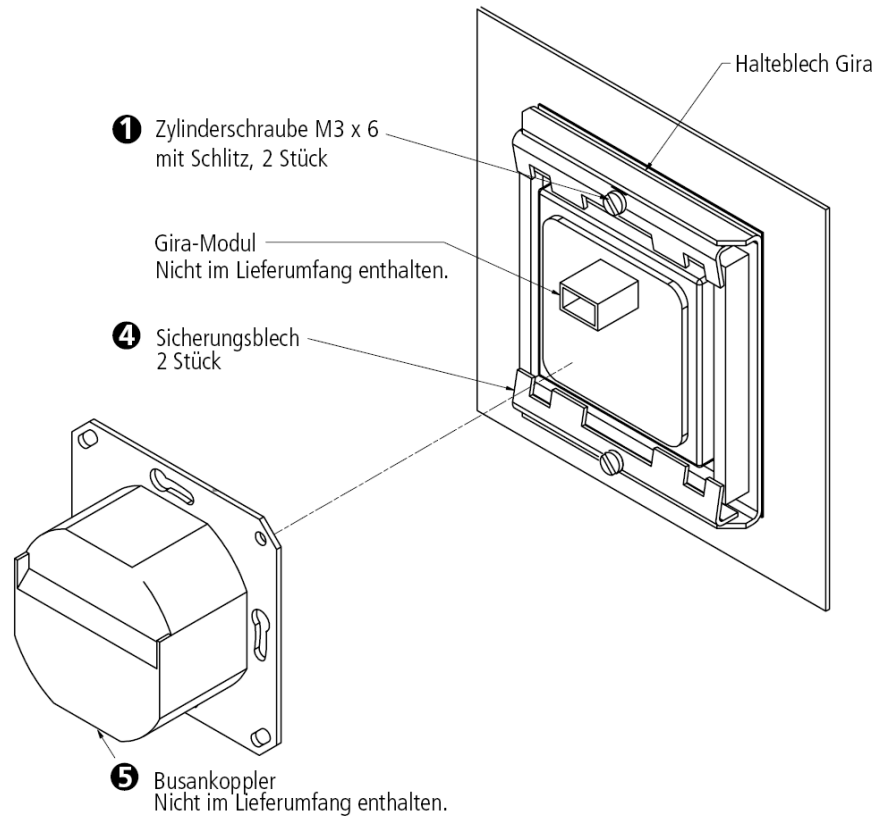

**Wichtig: Busankoppler erst aufstecken
nachdem das Sicherungsblech
montiert ist.**

- 1 Zylinderschraube M3 x 6 mit Schlitz
- 2 Sicherungsbleche abnehmen
- 3 Modulvorderteil aufsetzen
- 4 Sicherungsbleche anschrauben
- 5 Busankoppler aufstecken

b) Gira Lautsprechermodul montieren

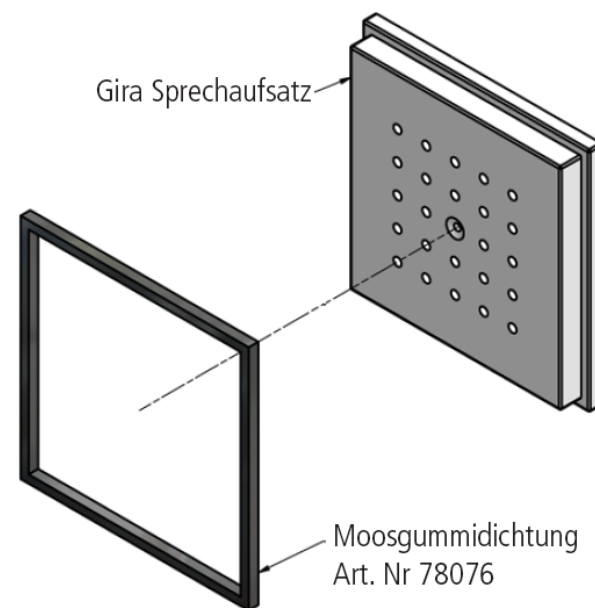
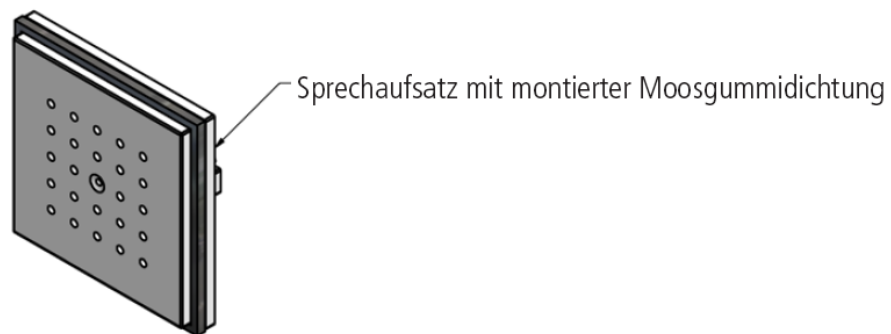

Hinweis:
Das Halteblech darf nicht von der Front / Türe entfernt werden!

Beim Lautsprechermodul muss die beiliegende Dichtung zusätzlich montiert werden.

c) Gira Kameramodul montieren

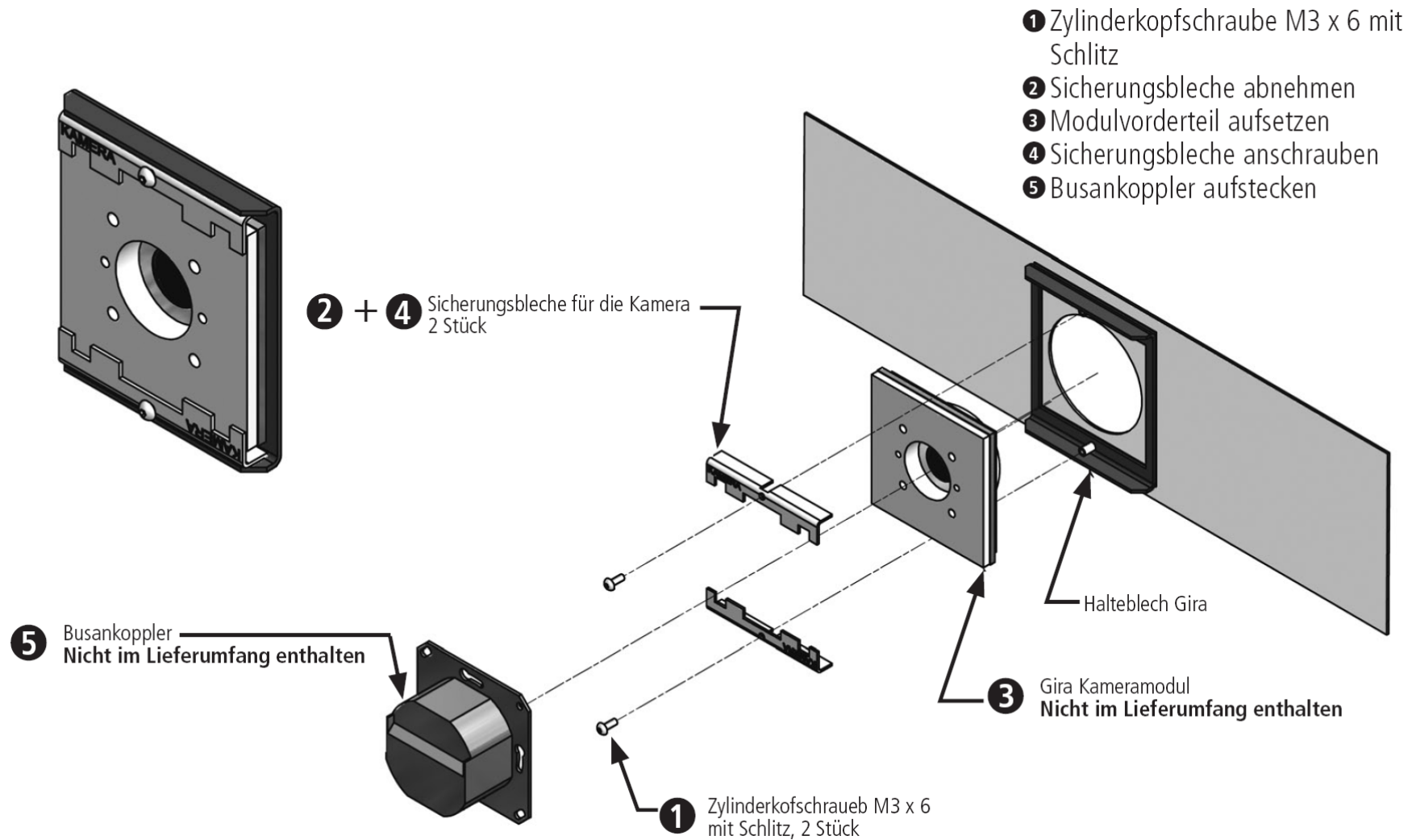

Die Gira Module sind nicht im Lieferumfang enthalten!

9.2 Gira Einbaulautsprecher montieren

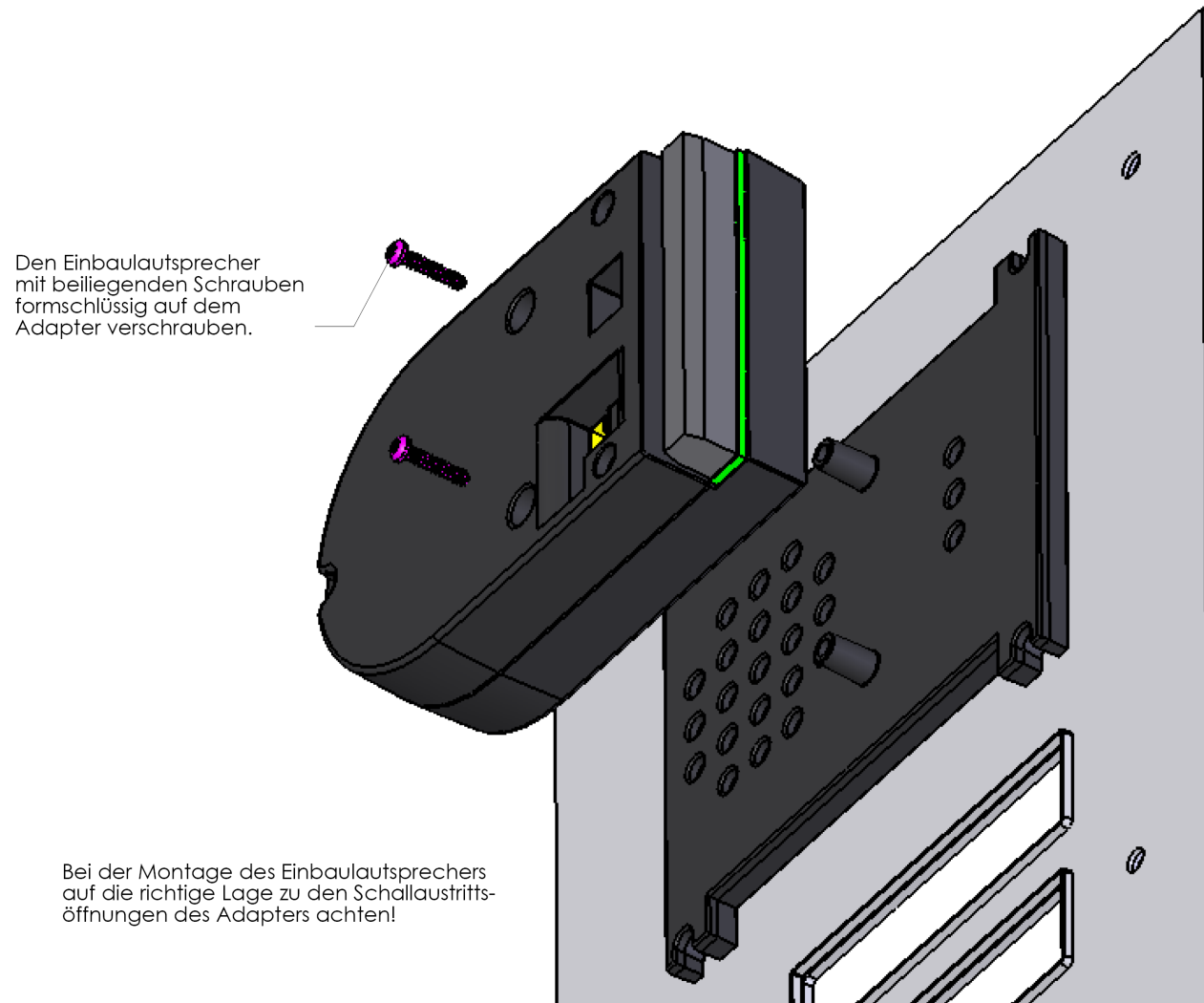

10. Bestell – Nummernschlüssel für Objekt - Türstationen

Bestell- Nr. 16 - 0 - 7 0 1 01

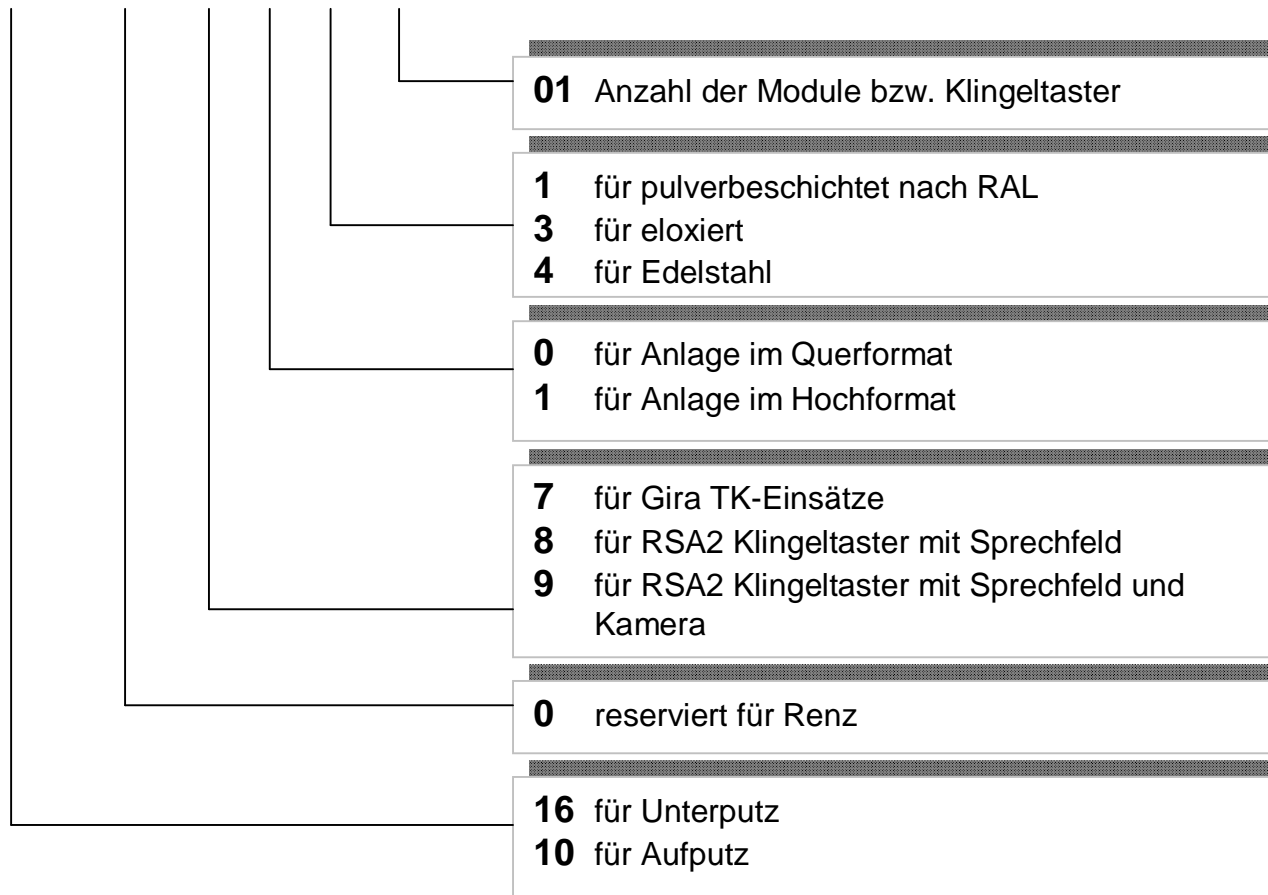

Gira
Giersiepen GmbH & Co.KG
Elektro-Installations-Systeme

Industriegebiet Mermbach
Dahlienstraße
D-42477 Radevormwald

Postfach 1220
D42461 Radevormwald

Tel +49 (0) 2195-602-0
Fax +49 (0) 2195-602-339

www.gira.de
Info@gira.de

Gira in Österreich

Tel 0800-293662
Fax 0800-293657

www.gira.at
Info@gira.at

Renz
Erwin Renz Metallwarenfabrik GmbH & Co KG

Boschstraße 3
D-71737 Kirchberg / Murr

Tel +49 (0) 7144-301-0
Fax +49 (0) 7144-301-185

www.briefkasten.de
Info@renz-net.de